

G35



NYNY  
Dec 2017  
NYNY  
Dec 2018.

MEET   
COAM

MATERIALES.COAM.ORG

HORTALEZA, 63. MADRID



OLNICK SPANU  
ZZ CHAPL



MURANO ZZ



NY. December 29. 2017

TEMPORARY ZZ



CATERIA ZZ

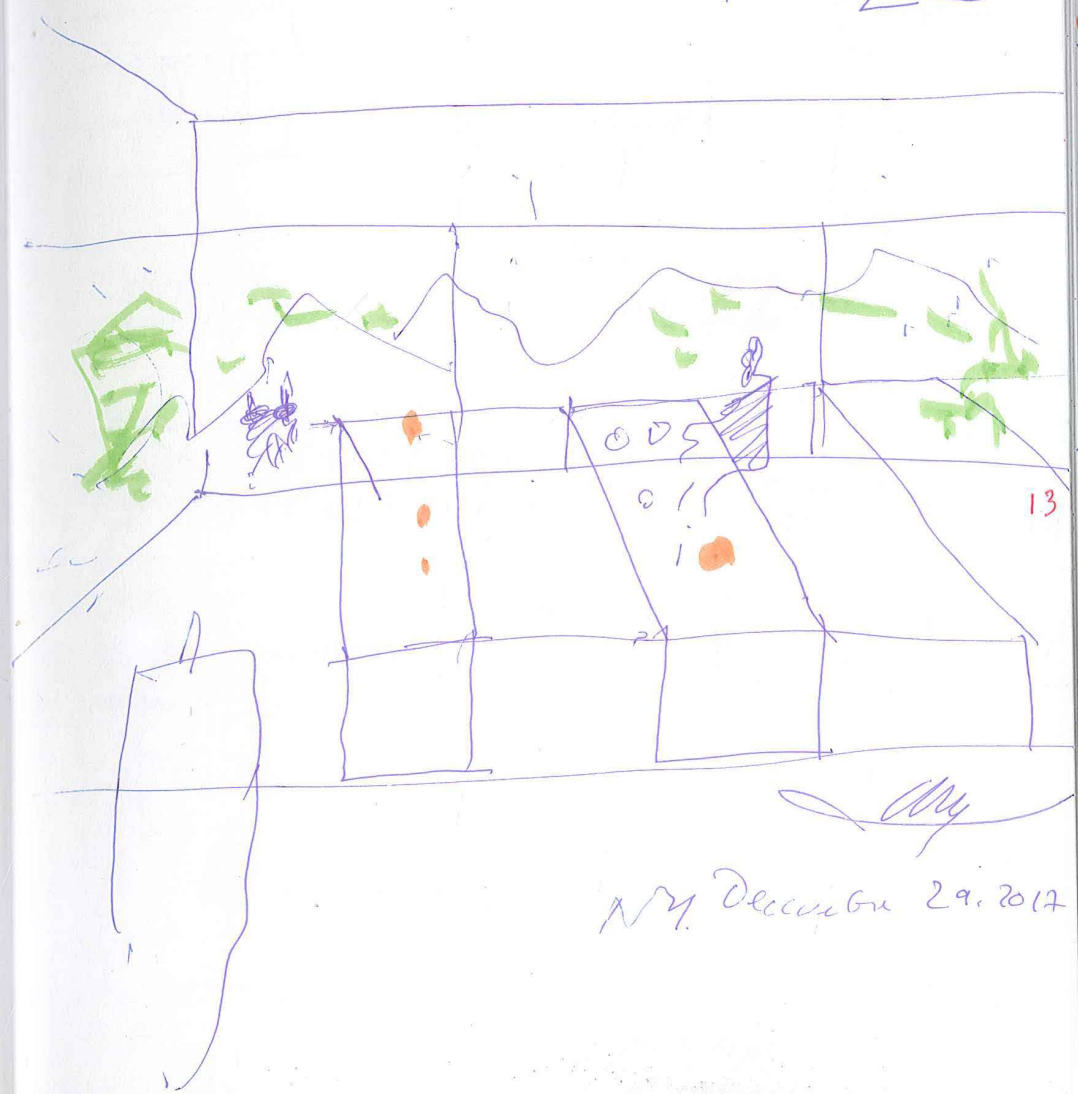

NY December 29, 2017

ideas about ZZ

NY Dec 30 2017

STARBUCKS

~~murano~~

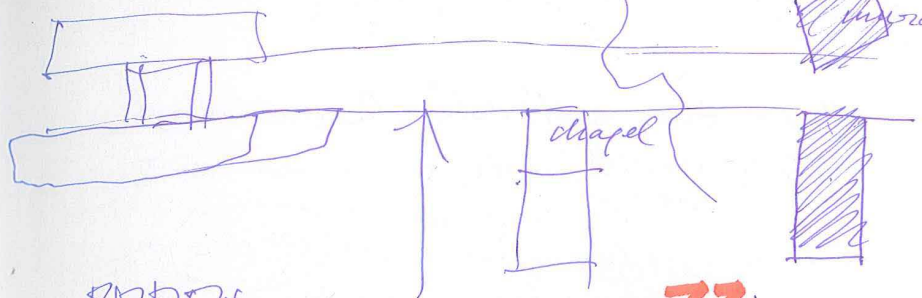

murano

maga **ZZ** ino

~~Cartoon~~ I am having a hot chocolate in a  
 STARBUCKS. outside it is SNOWING.  
 IT IS SNOWING!!!

December 30 2017  
 9:42 ~~9:55~~ 15

2 Solutions

①

MURANO



compacta



ZZ

separada

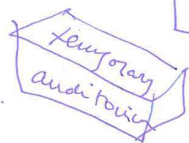
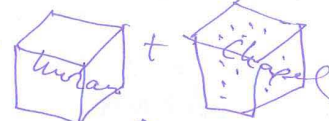

②

chapel Oliva + pauda



~~maga~~ ino

NY Dec 30 2017

③

cafe

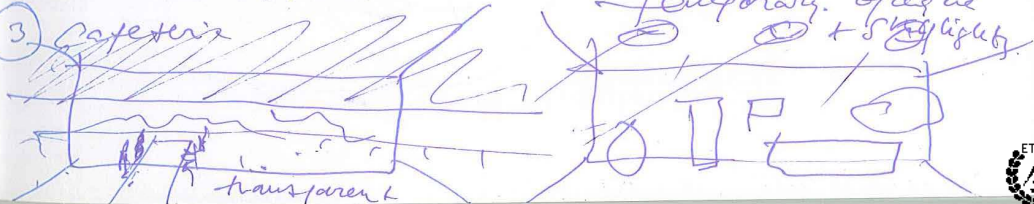

adren

GO CEV DHH

" un buen antidoto a la vanidad  
 que produce este monstruoso  
 desquite <sup>INVENCIÓN</sup>  
 es la "graciosa invención de Esopo de  
 la moza, pasada en el  
 eje de los ruidos, de una cañaza,  
 que exclama: ¡ CUANTO POLVO LEVANTO!  
 Así son algunas personas vanas que,  
 cualquier cosa que ande sola o se mueva  
 por enormes medios, aunque ellas jamás  
 hayan intervenido, lo más mínimo, pensarán  
 que son ellas quienes los mueven !!  
 (pg 96 de la Vanagloria - F. BACON)

se canta  
 invoc al Espíritu Santo.....  
 (citarlo)

citarlo en ENGLISH  
 en la  
 AIA  
 Fellowship!!!



A MIRACLE

MESTRE  
 NY  
 Dec. 31. 2017  
 My 17

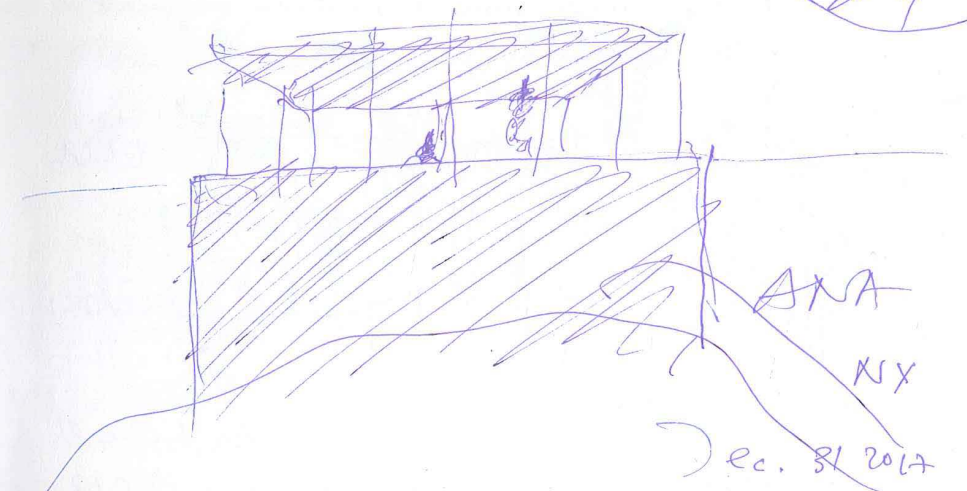

A BELVEDERE

ANA  
 NY  
 Dec. 31 2017  
 My

22

NY December 31  
2017

22 TIME JEWELS

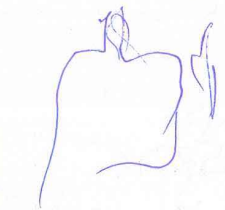

18



A GARDEN

NY Dec 31  
2017.

En este momento que acabo las  
alturas con de 2017, el 31 de diciembre  
por la tarde, en casa, en NY. / no puedo ni  
mucho que dar gracias a Dios por todo. por  
tanto como me da, inmerecido, y por la familia  
y los amigos, innumerables. S.S.S.G. & S.

luna el coro  
de los amigos del 22

observaciones  
sobre 22

observation  
on 22  
on January 15<sup>th</sup> 2018.

todavía en NY NY.

1 MURANO

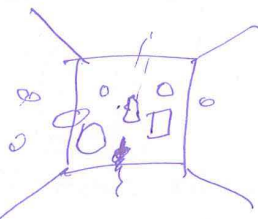

Tema: LA LUZ

→ caja trapezoidal / doble piel trapezoidal para  
poder acondicionarla. / a lo mejor una estructura  
para MURANO entre las 2 pieles. / sobre todo el TECTO! 9  
todas las piezas colgando A LA ALTURA de los OJOS  
7 estructura muy fina los recuerdos. SIN URNAS.  
quizá tubo de mate  
+ espejo

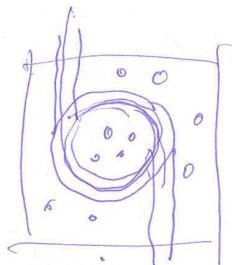
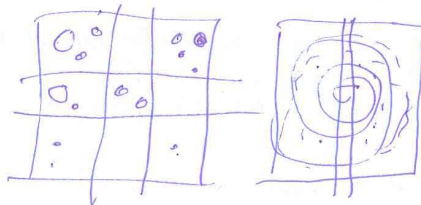

pinicoko

→ todo colgado con nylon - 1 foguitero  
→ quizá le vaya bien un CUBO AISLADO.

2 CHAPEL una OLNICK SPANU CHAPEL recordando  
a la ROTHKO chapel y hacia referen-  
cia a los mecenas (PATRONS)



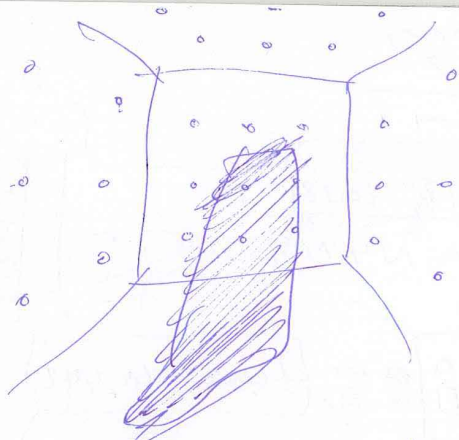

tema: el tiempo

> podrías hacer la caja traslúcida perforada que marca el paso del tiempo

> con doble piel traslúcida con perforaciones de trama precisa

20 > se invitara a cada nueva pieza  
> se haria un pamphlet de cada nueva p. con un estudio-tema D-universidad.

> o una beca a un gover italiano a.

3 Cafeteria

36 x 3

pieza mayor (3 años de logro 100 m<sup>2</sup>)

> transparente.

> con una sola mesa enorme.  
(au pain quotidien)

> con sillas diferentes.

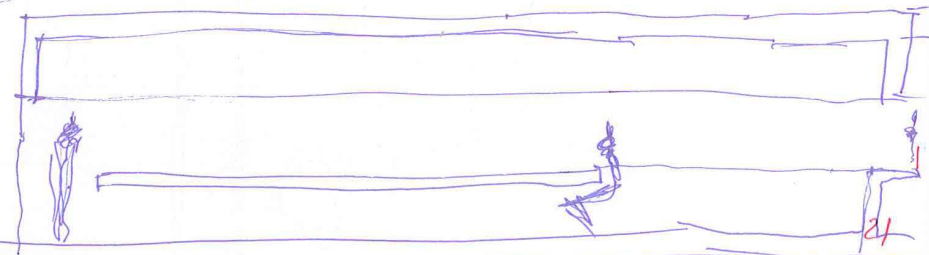
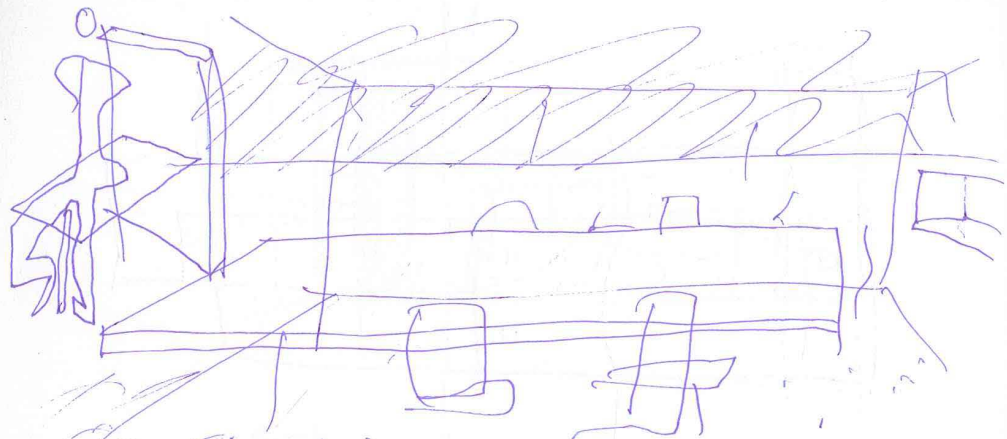
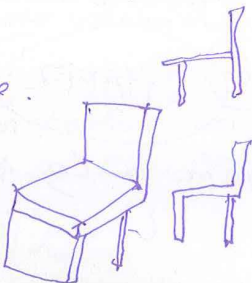

4 Temporales

> neutra

> ofaca

> luz en 3 lucernarios

> con sillas apilables sirve de Sala de conferencias 100 m<sup>2</sup>



8/02 15/1 January 2018



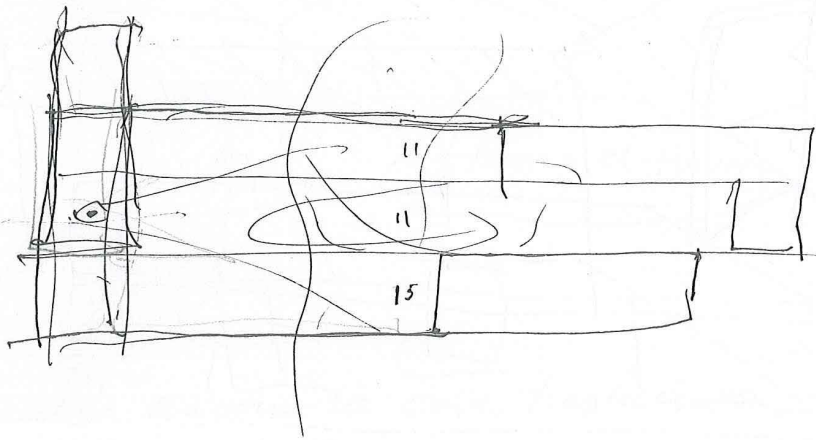

22

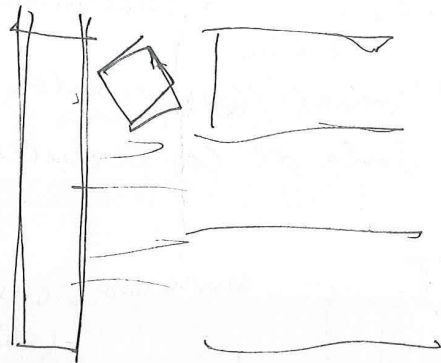
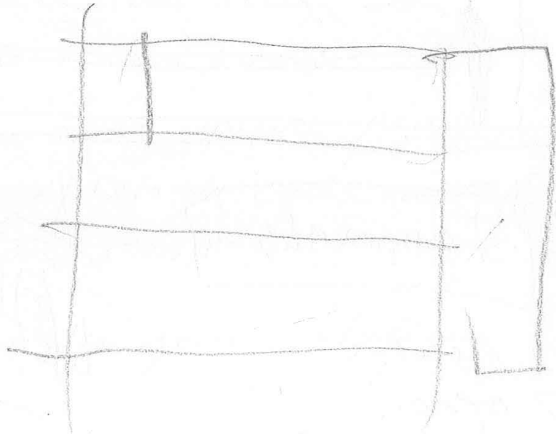

Jan. 5. 2018

con Miguel

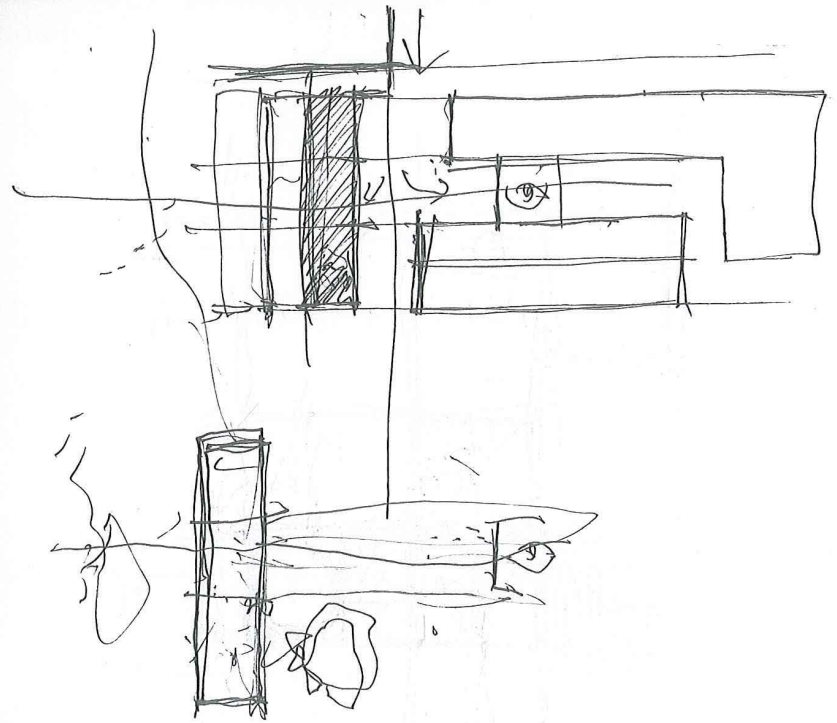

23

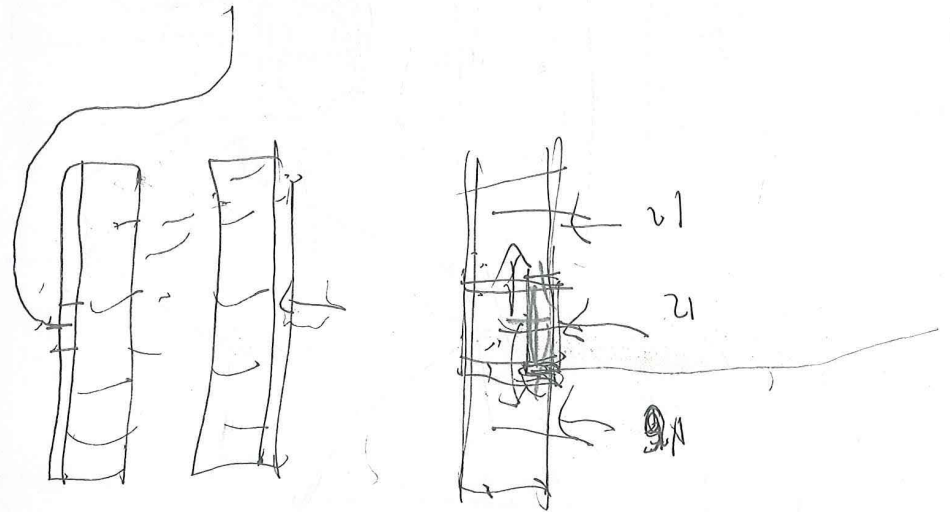

con Miguel.



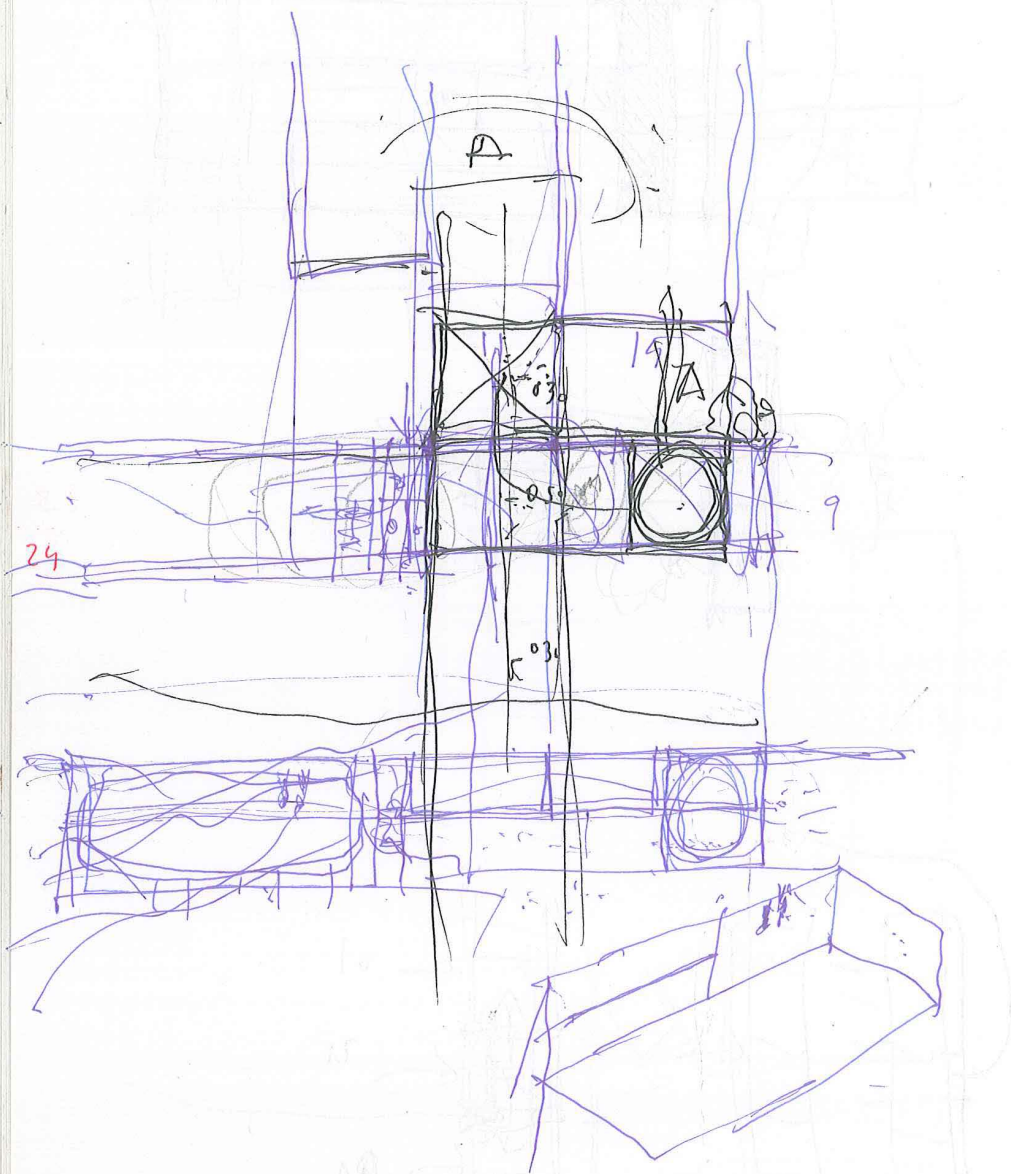

con unipol

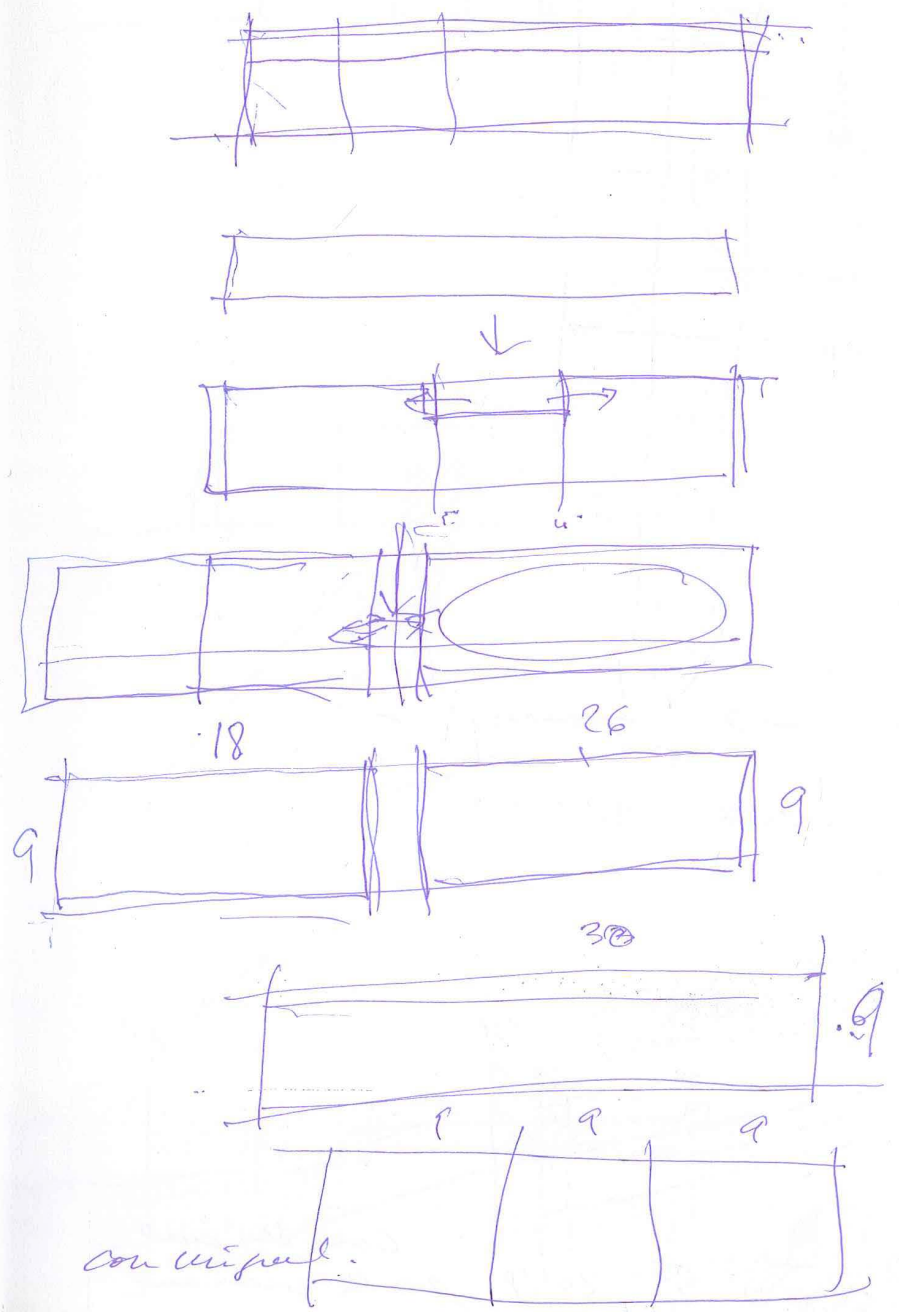

con unipol.

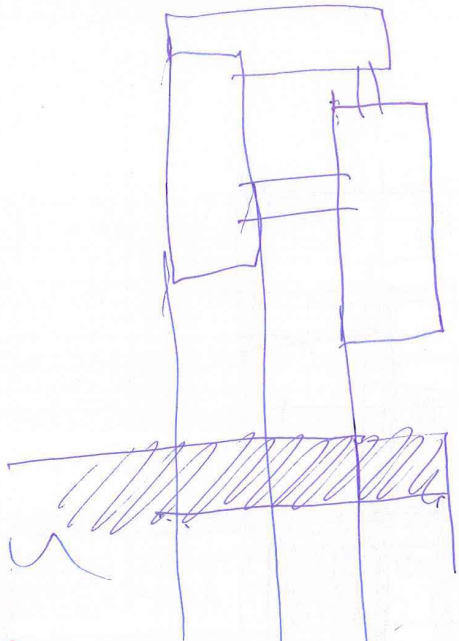

26

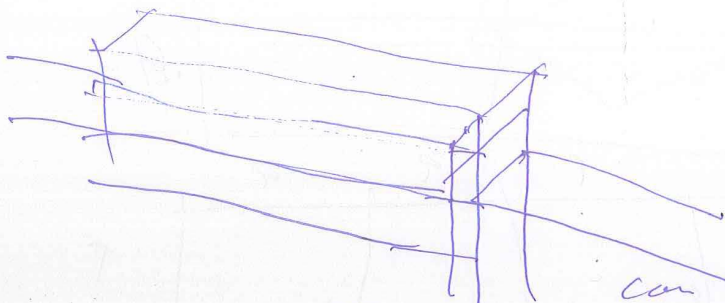
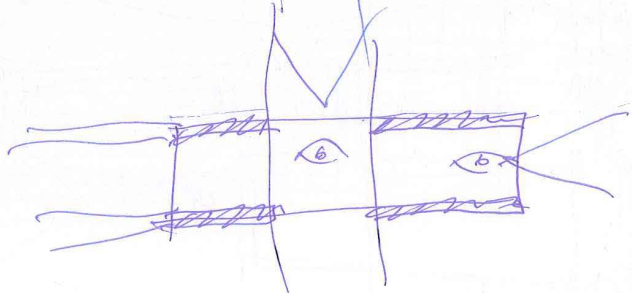

con elipiel  
January 5 2019 por la mañana

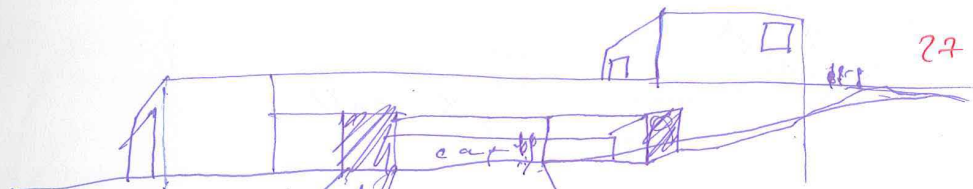
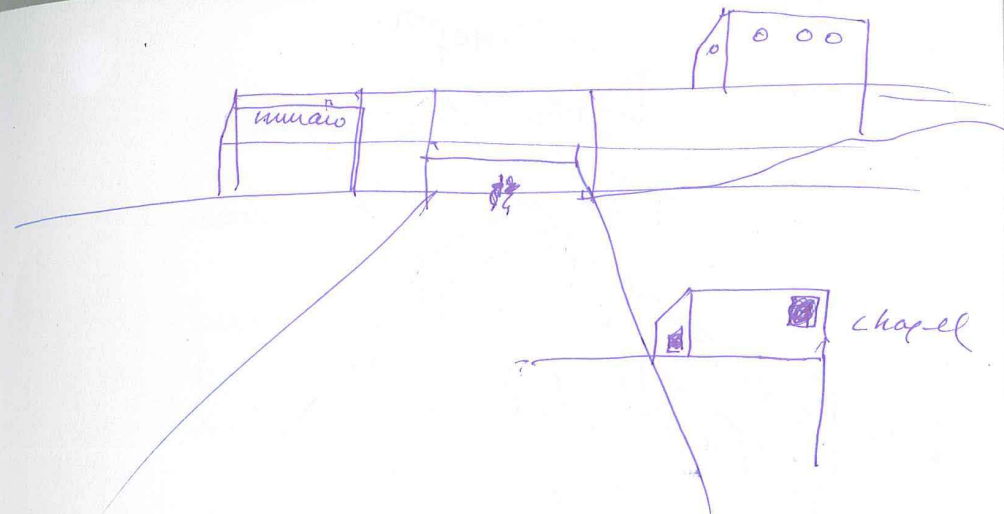

27

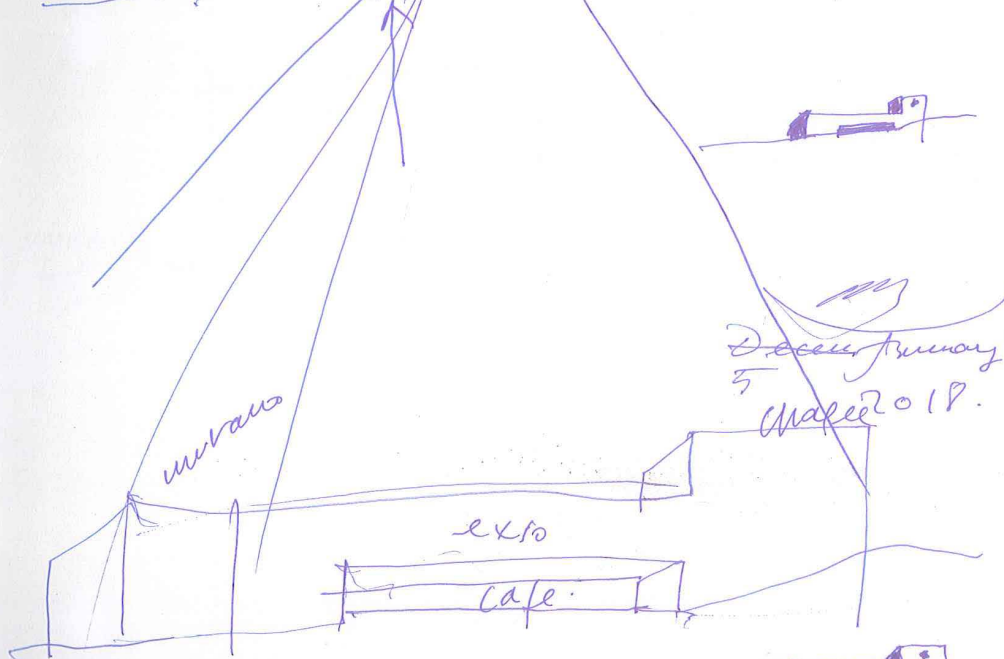

December  
5  
January  
5  
2019.

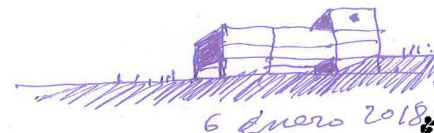

6 enero 2018



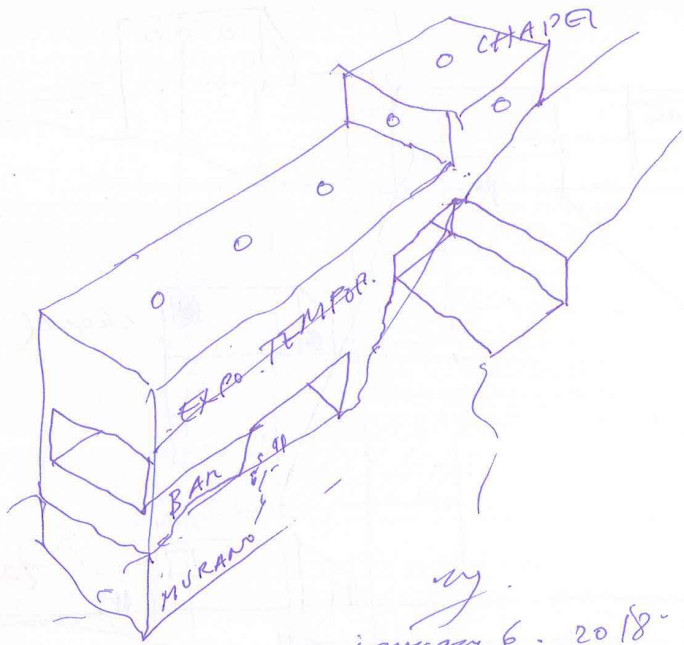

my  
January 6. 2018

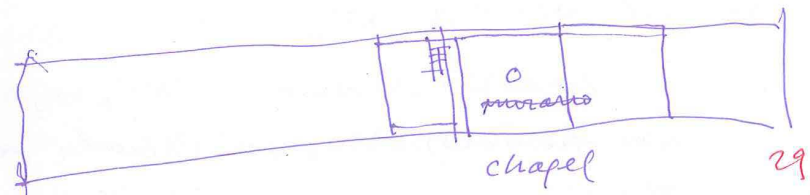
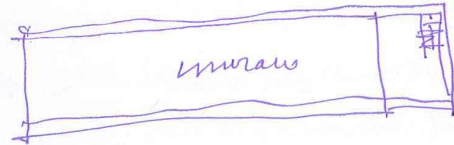
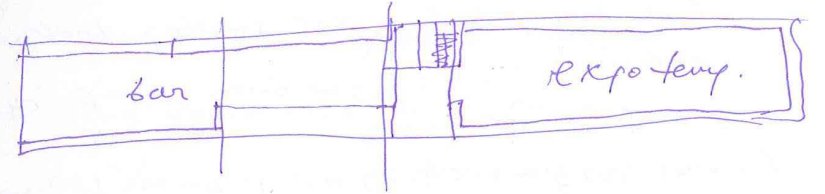

29

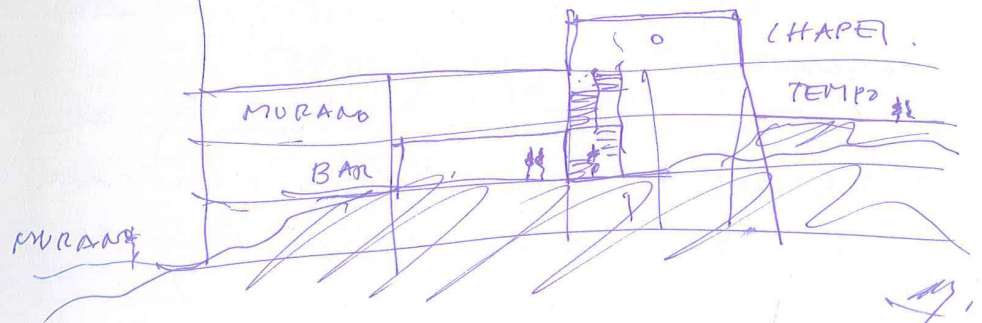

my  
January 6. 2018

el final de A UNA URNA GRUETA  
que Keldt escribe en Mayo de 1819.

"la bella es la verdad, la verdad bella;  
esto es todo lo que sabe de la tierra,  
y todo lo que saber necesita"

Jorge Manrique en  
La copla ~~el verso~~ XXVI  
de Coplas a la m. de su padre.

"  
Amigo de sus amigos,  
¡ que Señor para criados  
y parientes!  
¡ que enemigo de enemigo!  
¡ que maestro de esforados  
y valientes!  
¡ que feso para discretos!  
¡ que gracia para dousos!  
¡ que varón!  
¡ que benigno a los trujeta!  
¡ A los brazos y dardos,  
que León!

Rimini. "lo que mueve el mundo < la Bella, <  
B. encarnada en las personas (Francisc. T.) "so quiero tu  
como el " (yo quiero ser como miq i Sota ( <  
L.C. i oize,

22

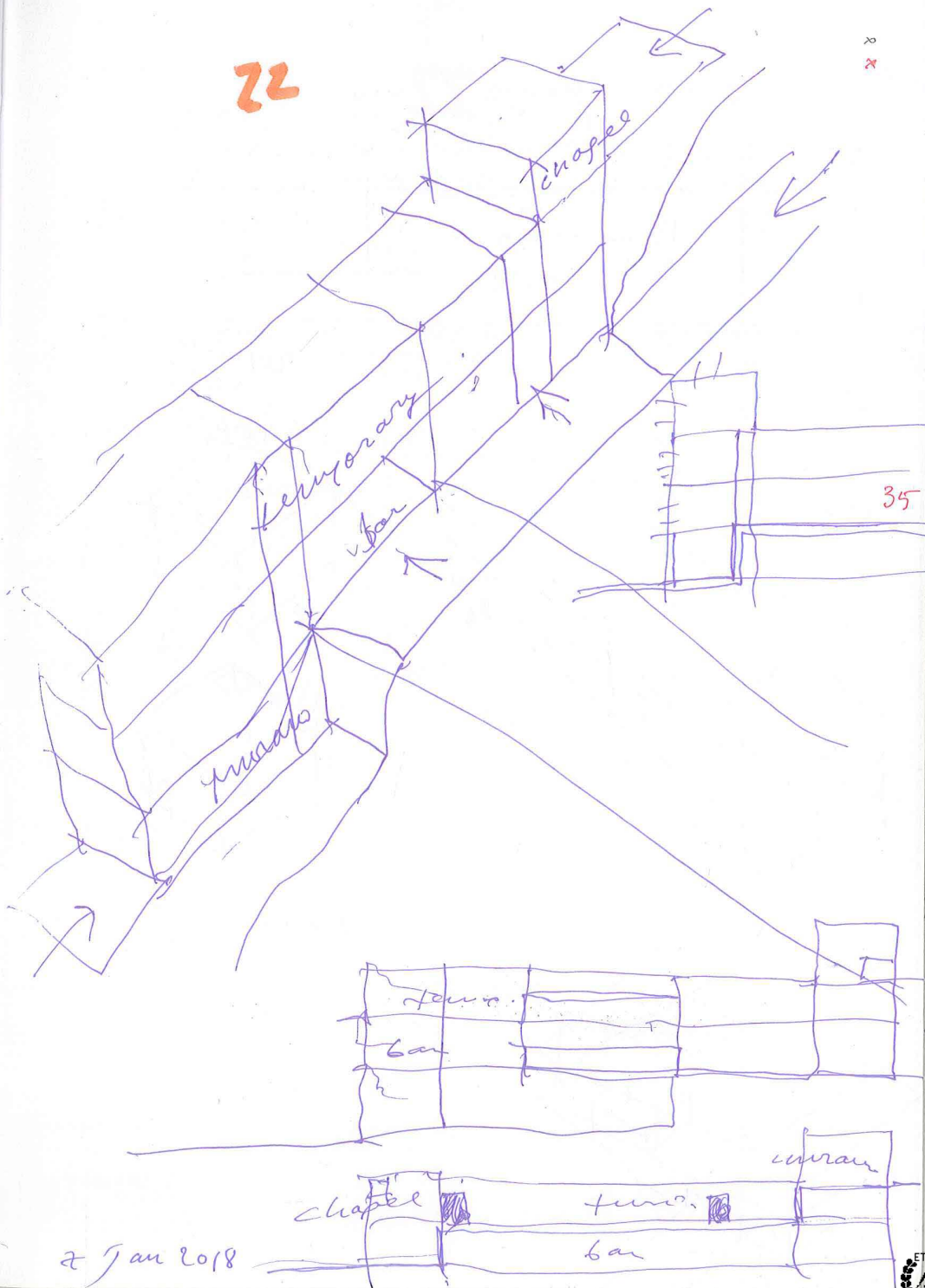

2 Jan 2018

7  
x

ZZ

image **ZZ** ino

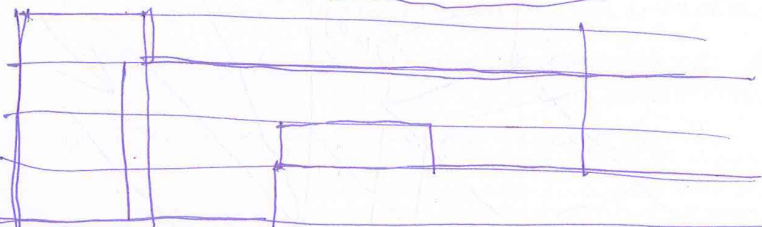

36  
+ 144  
+ 144

324

Pavilion  
SPACE  
CHAIR

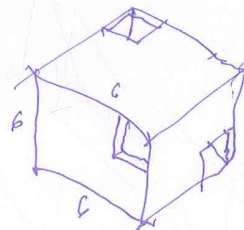
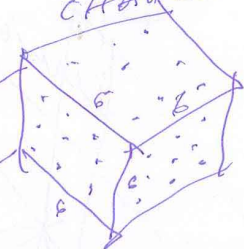

8 enero 2018

Q

January 8. 2018

February 2.

January 26. 2018

▷ 1 f. ad. m TODO TO  
▷ 1 f. ad. por todo todo

▷ 2 f. ad. por TODO TODO  
proyectos (Mestre, Ana,  
Mojica) O'nick Team.  
C. Liceo paucis.

▷ 3 libros 1/ Palimpsesto

• Arqueología 4 Sharpeing  
3 univille Luis

▷ 4 DHC CEU + PIRANESI

○ ¿Carvajal? (no creo)

▷ en COMALA.  
compendio.

▷ 25  
409  
32

▷ texto

(o peronik.  
o memoria  
X merluza  
o epurkismore.

April 8. 2018.

f. ad. por todo.

X modelo  
operación

X M. cowida (6)

X J.A. univille Luis

X 10  
X clacorado

Gracia + Huatla

X 11 CALA roj cas

X 11 cowida cowilla

X Springfield

+ Corty.

37



22

X<sup>18</sup>

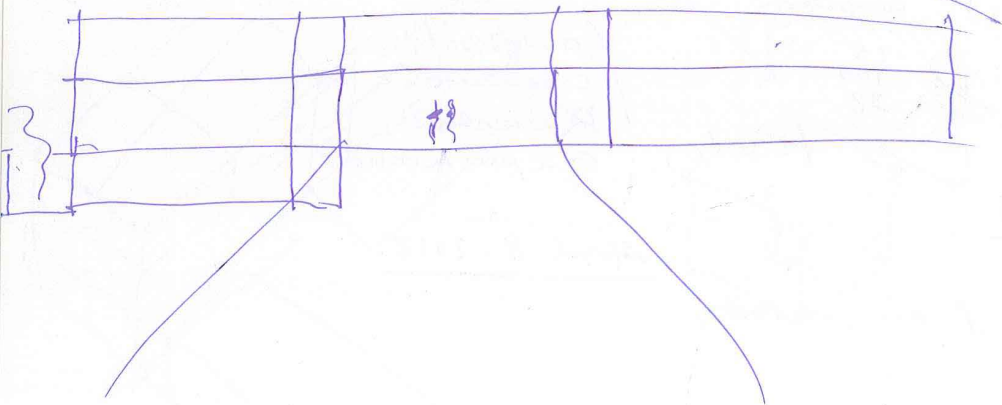
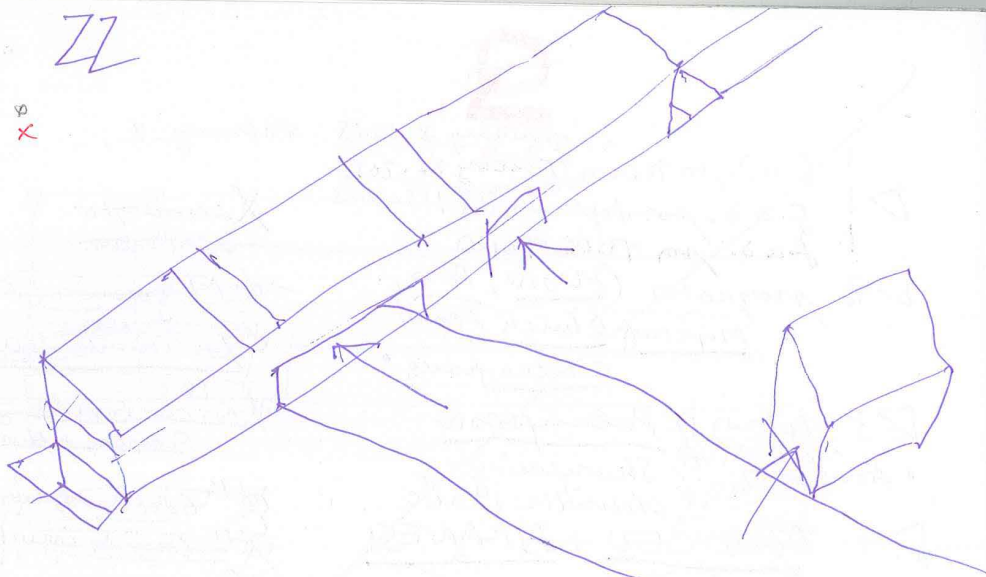

Jan 26  
2018  
my

X<sup>19</sup>

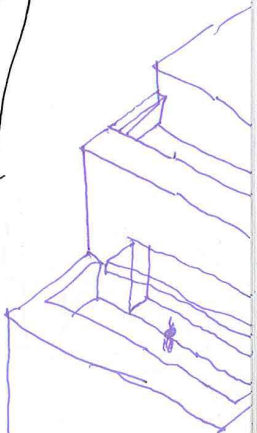
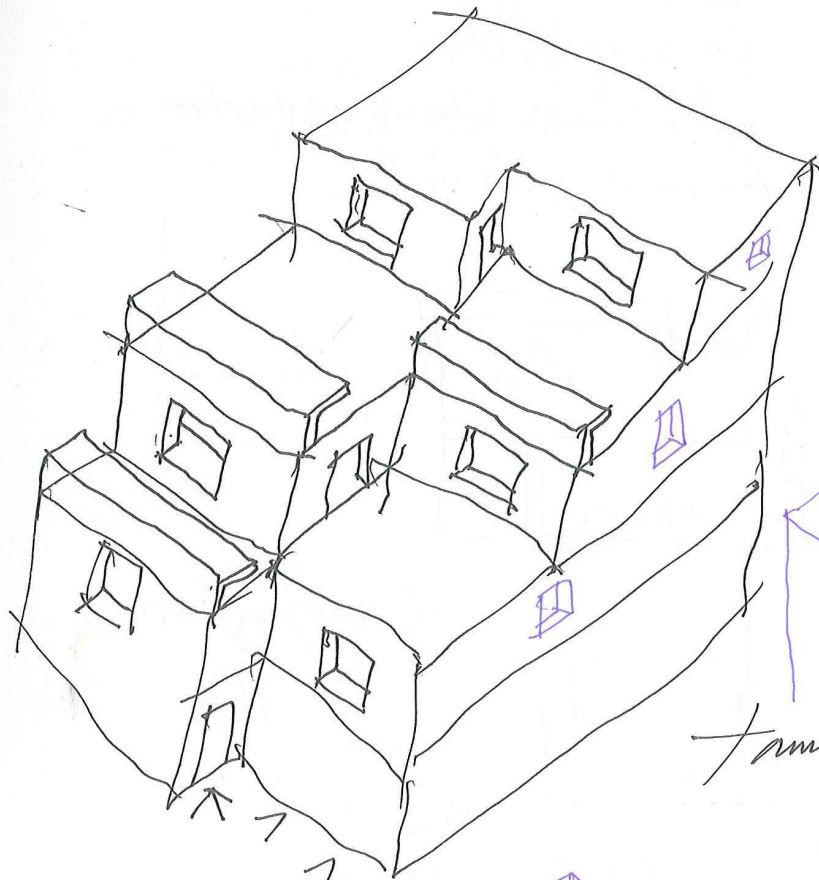

39

January 25  
2018

my

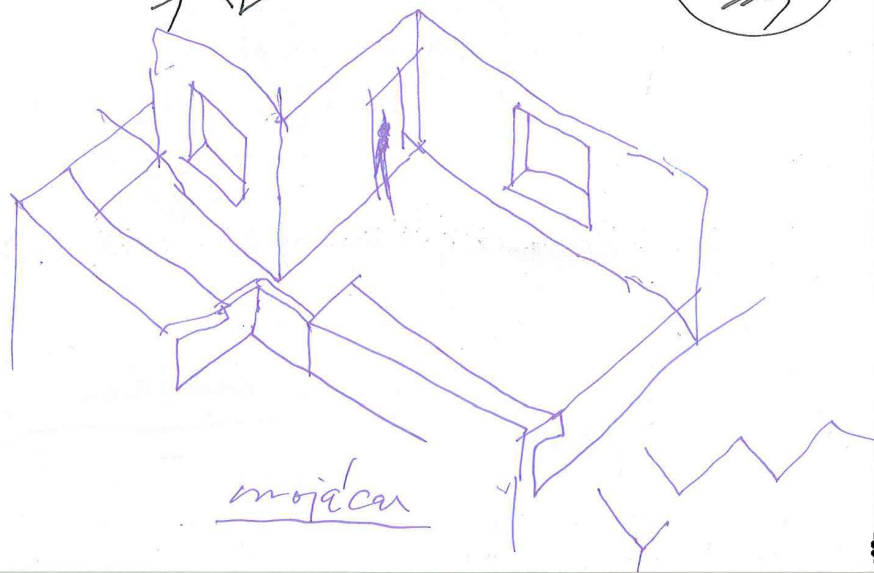

mojica

X

Zaltasa Jacián

le pone tra

Don vicencio juan de castaños

lorenzo Jacián

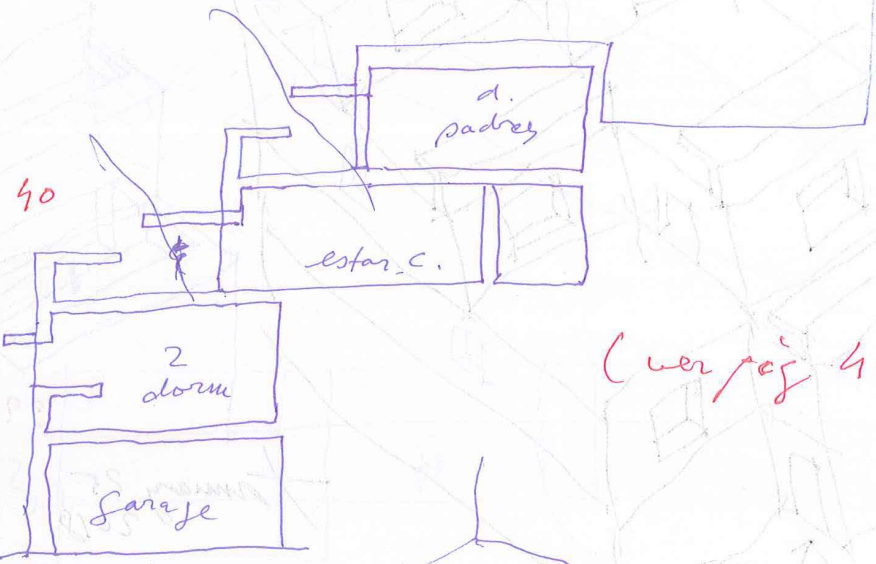

(ver pág 49)

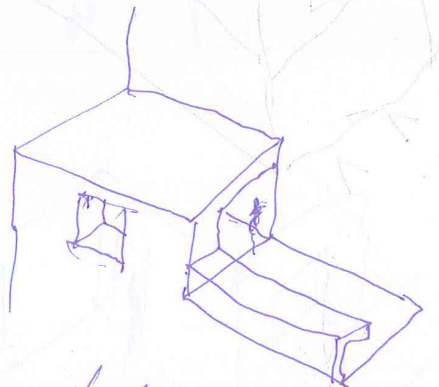

february 2 . 2018

mojaca

X

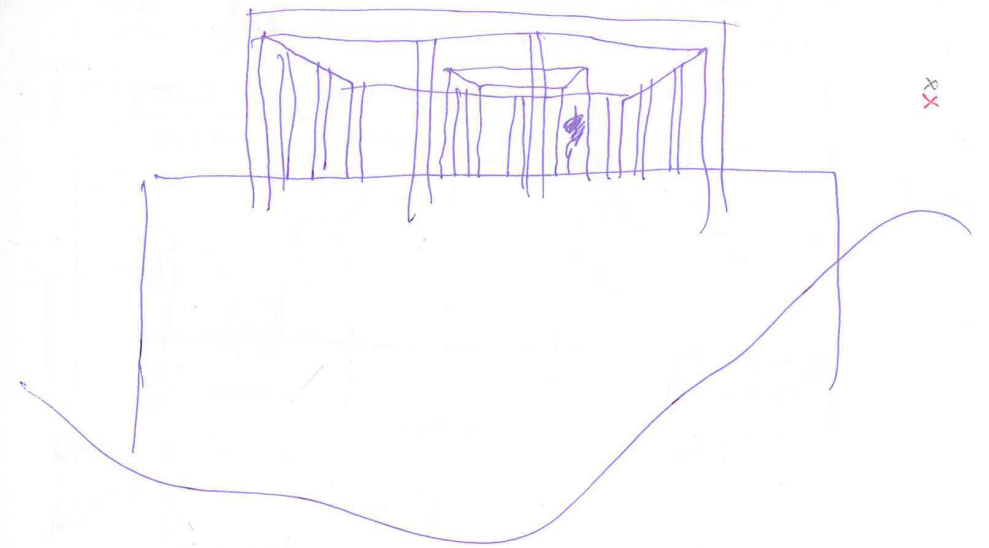

41

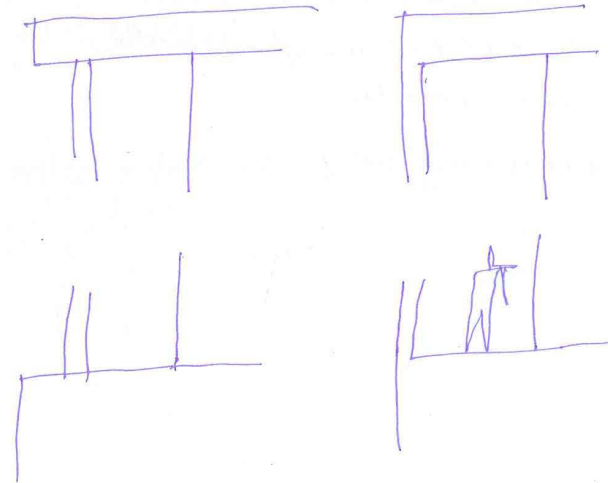

feb 2 . 2018

my

Ana

ZZ

ZZ

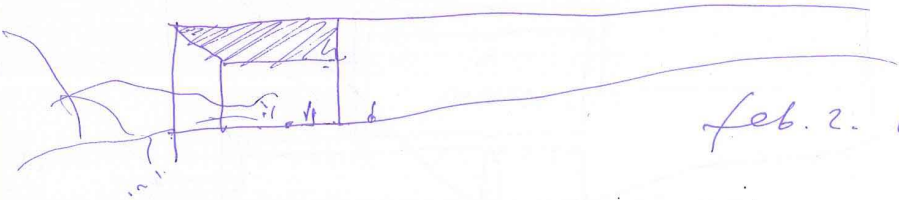
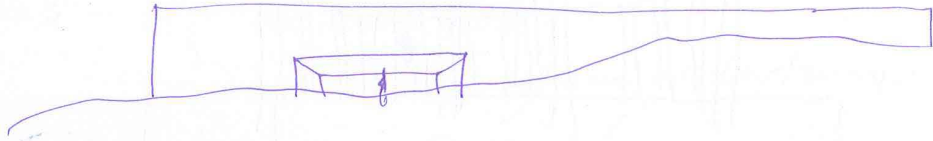

Feb. 2. 2018.

... Uno trase que poder  
estirarse a la portanda  
de uno viño  
(mountain)

PFC Cesar Caparrós (for me libro en S. Antón) Sunday February 4, 2018

Grad. todo un boden y muy contento.  
pitame a Antonio RB / felicitación a Alfonso CC

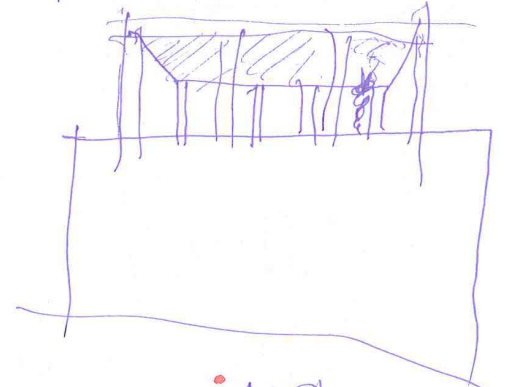
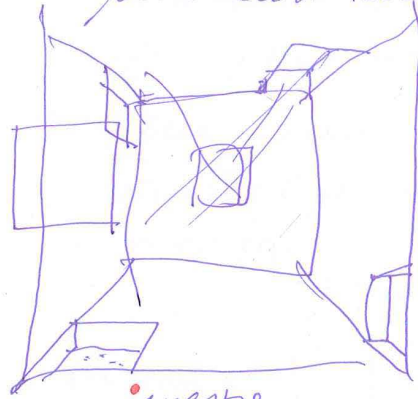

• mestre -  
"cielo in terra"  
• MEJTRF

ANA

43

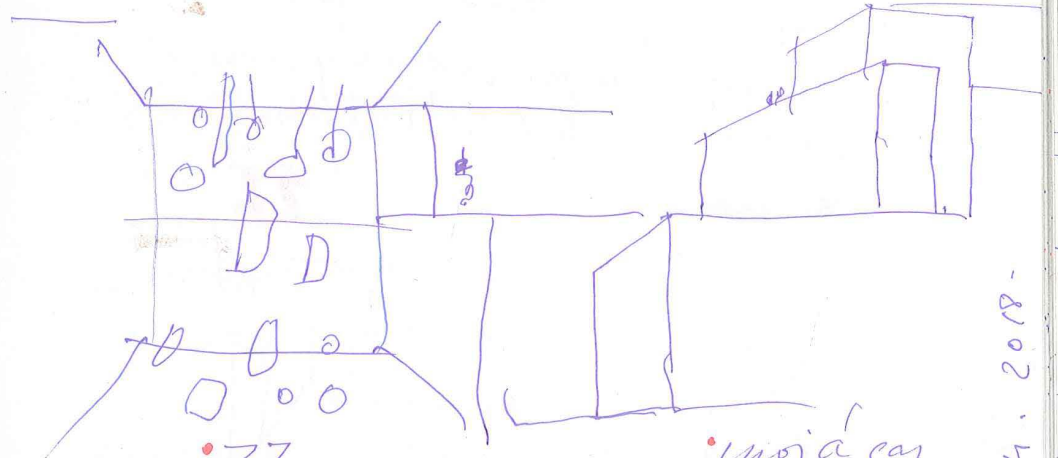

• ZZ  
ZZ

• moja' cas

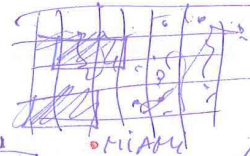

• MIAMI

• LZ

• G ROB.

Sunday February 4, 2018



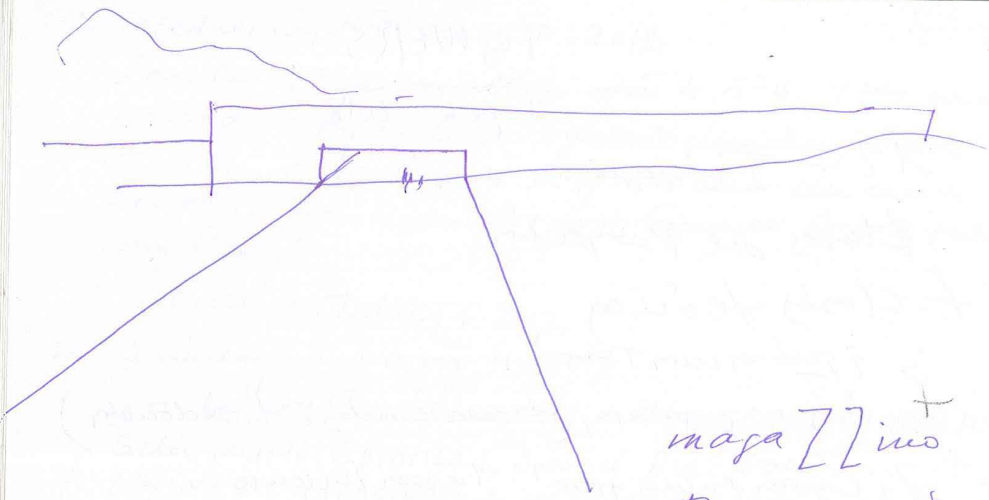

maga Zimo  
Feb. 23. 2018

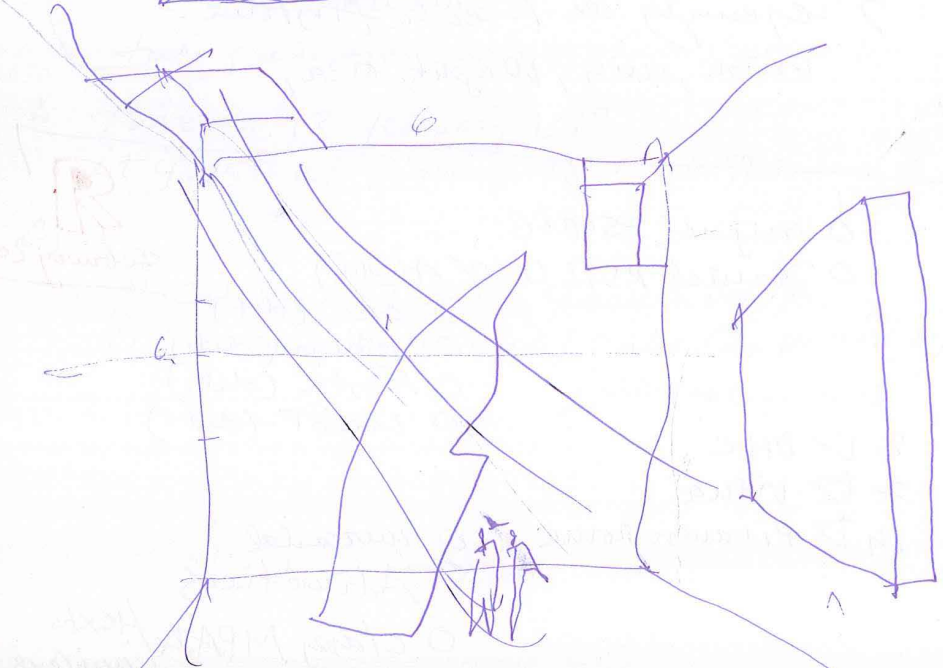
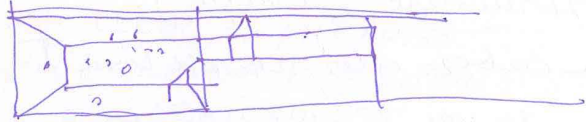

Partion

maga Zimo

Mojacan x

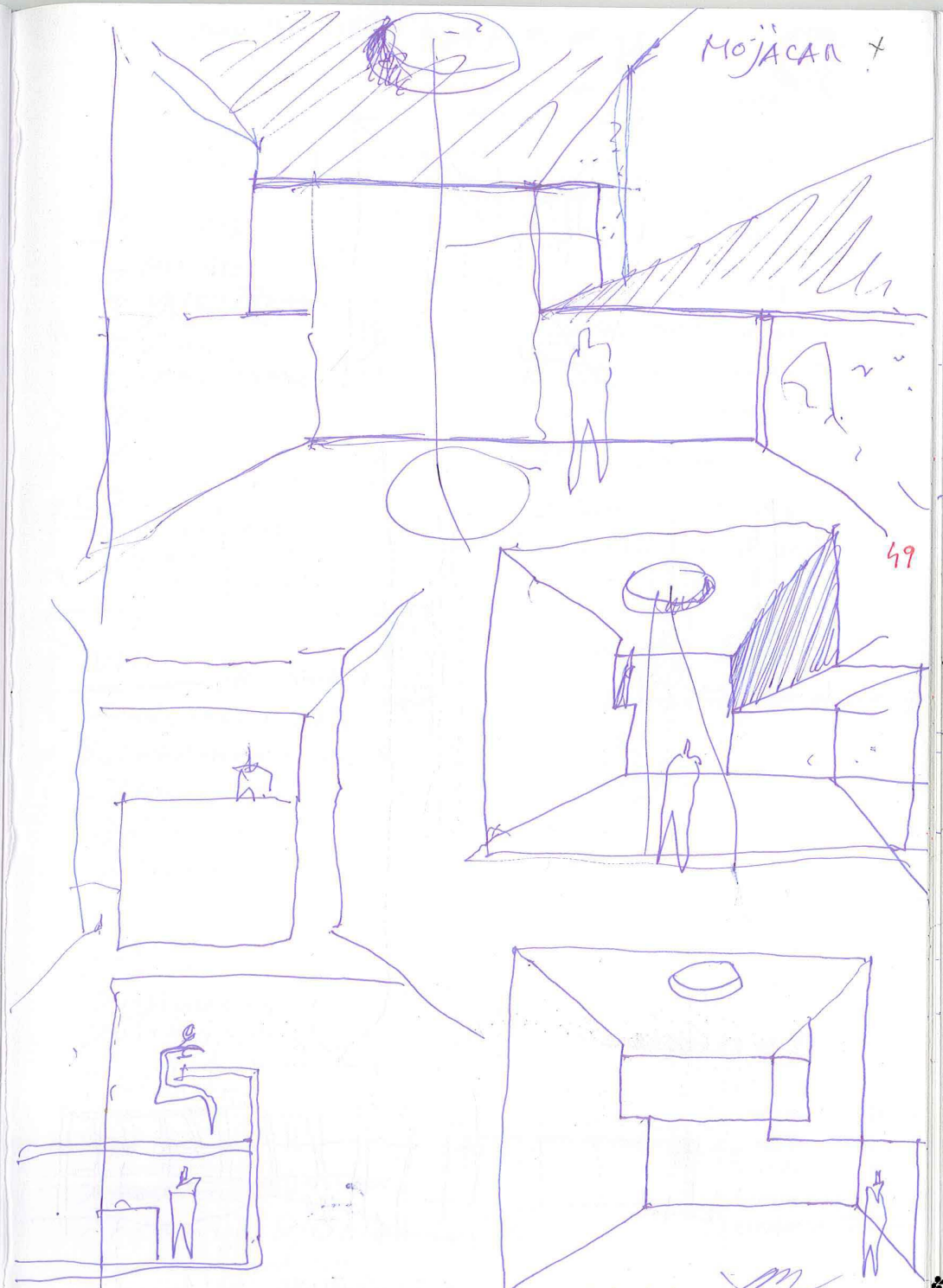

49

21 februa 2018





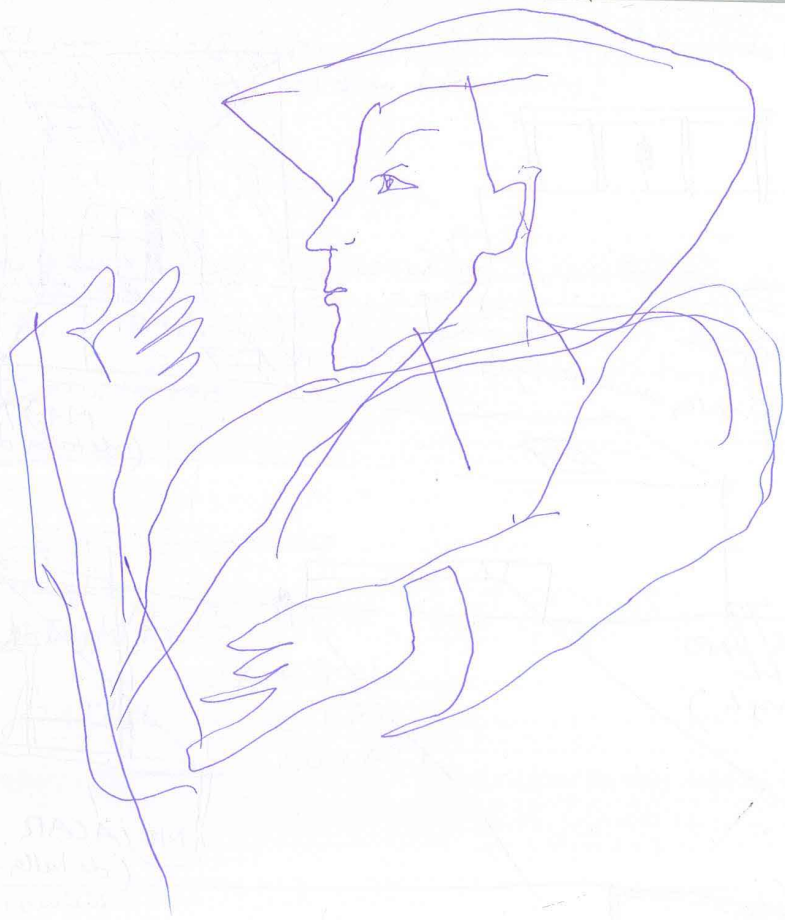

Maria de Hungria VAN DER WEYDE  
 Maria de Austria  
 Maria de Austria VIENA

EN LA CASA  
DE MIE

BARCELONA

1 que le invite a uno a VIVIR el  
 Pabellón de Barcelona de Mies van der  
 OREAM. Rosh es un SUEÑO en el que uno  
 jamás hubiera pensado, IMPENSABLE

2 que le invite a uno a HABLAR en  
 brazos de MIE, no es la primera  
 vez. En el año 2003 con motivo de  
 una exposición en el CROWA HALL  
 en Chicago, di allí una conferencia <sup>55</sup>  
 en Chicago 2003  
 -Aachen

2... (relata toda la historia) en el IIT.  
 y en... en AACHEN con Eduardo Souto de Moura.

3 que se sugiera que hablo sobre  
 TO PROVOKE WHEN A SPACE BECOMES A HOME  
 es una provocación:

¡ pero si eso es lo que he estado  
 intentando toda mi vida!

1.2.3.

I. II. III 4

y me gustaría hablar de 3 temas  
 en MIE que comparto en TODO

- RENOUNCE I renuncia / TSEliot, Octava, foto
- SYMETRY II estructura / simetría (simetría, la visita)  
Francisco Javier Casabias
- PLANE III plano H. plano / Rembrandt. Picasso

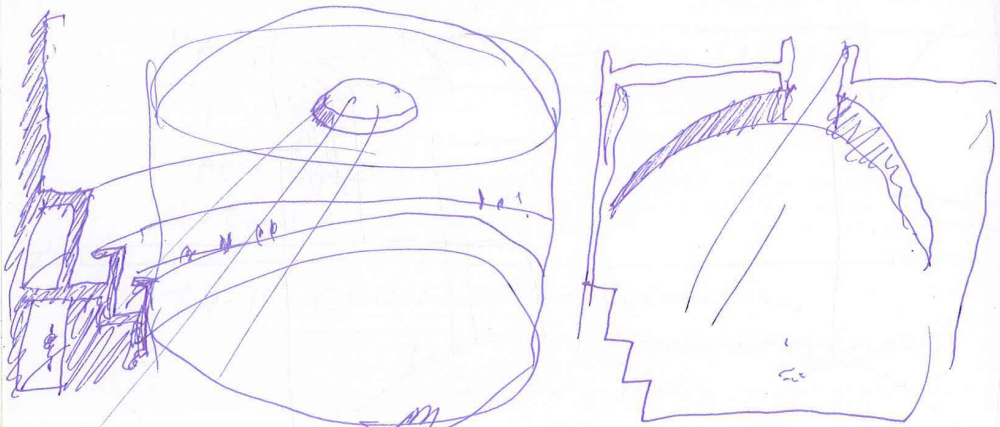

April 8, 2018 -

oj. de memoria  
LEÓN.

- > oriente de León / lactúcea / animal.
- > circo León / Circo Americano / (oro de fuego. pompot y Tedy.)
- > Zoo León / (mauso / jaula)
- > Fouard LEÓN de Orano / cine.
- > Juan Miguel H. de LEÓN / (S. Ant.)
- > Paco LEÓN (nieta) abogado / Cuatrecasas /
- 1 León XIII / papa / reser.
- > León - ciudad / Pedro Liniego Alvarez /
- > pulchre leonina (catedral) - gothic
- > el león en in órcus, película / actriz /
- > Rafael de León poeta / Sabina /
- > curso León supiente (diablo)
- > David en la jaula de los leones
- > Leo - nombre (Ursi / un
- > contrato leonino / puntillero /
- > San Bartolomé / quick Spain / Roma
- > Ricardo Copalón de León / Antonio León (Díasada - Rayone)

catrouo /  
melona  
León Mariano.

> el rey León

León  
León Mariano  
Altozano (León)

El León de Filipia  
Francisco León (feartia)

Francisco León (León)

Madrid  
May 4, 2018.  
July 13

W. Magallano →  
morte →  
lycée Français →  
Monte Carmelo →  
Mojaros

Eco

3805	360	330
90 Q	110	110
2'5 B	2'5	3
lodj	-	

DOC / ETIA 16.  
MPAA edit.

TRAV

- MILANO 23 > libro de Giotto
- BARCELONA 25
- Alicante 30
- Munich.
- ordóñez M.

Books

Sharpening  
+ Palimpsesto

- ~~BARBASE~~
- ~~BEDOVA~~
- ~~MICANO~~
- ~~BARCELONA~~
- ~~BARBASE~~
- ~~BARCELONA~~
- ~~ALICANTE~~
- ~~MUNICH~~
- 7 julio ORDOÑEZ
- 25 de JULIO PITIÑI
- sept WASHINGTON

Madrid  
May 4, 2018

# Rimini

- > in ulje de TC.
- > 3 citis DG + JC.
- > 3 citis 1 (tesoro en V. de bano -  
St. John PERSE (199-7.)
- 2
- 3
- > agasa DHC. / S.I.P. CEU.
- > agasa BERGAMO.
- > agasa presentacion SAONARA.

62

# DOUGIT

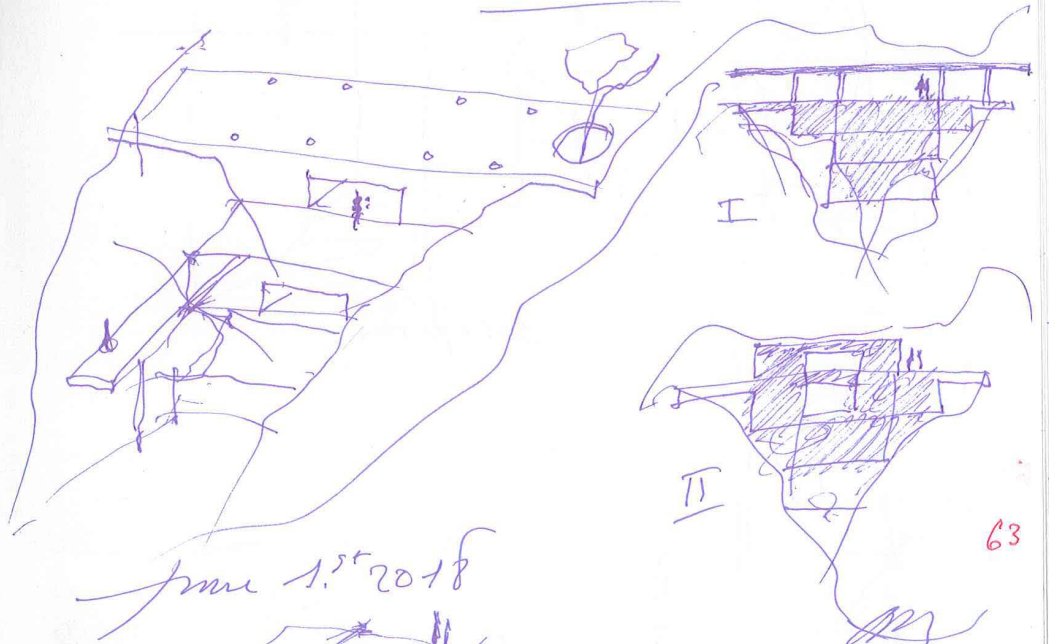

63



# MOJACAR 10.

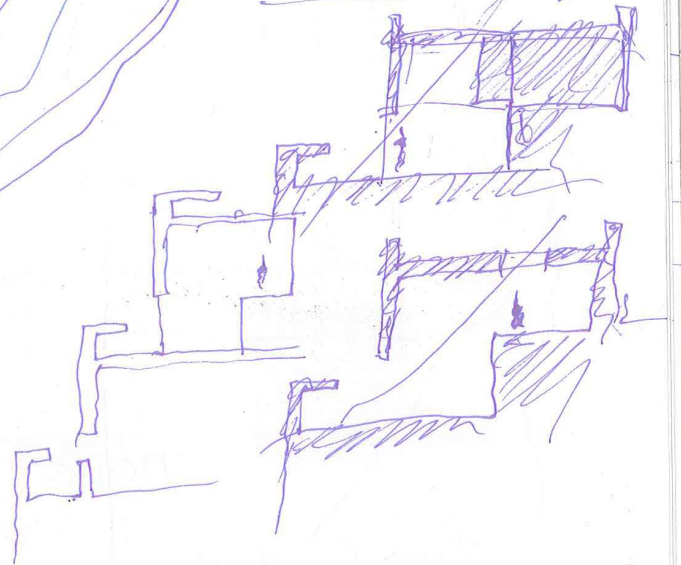

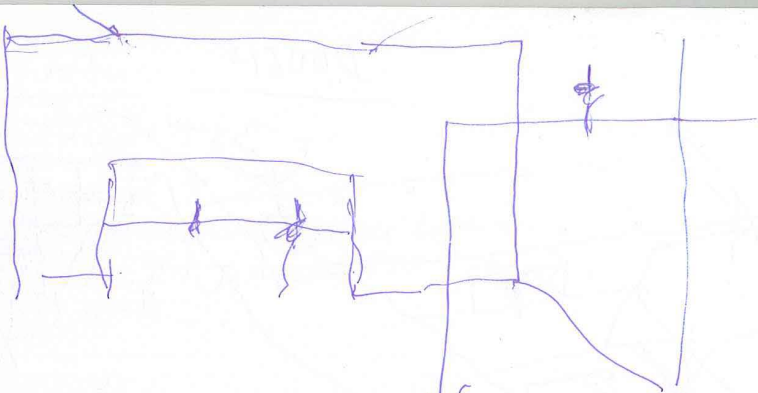

mojaca

DOUGH

54

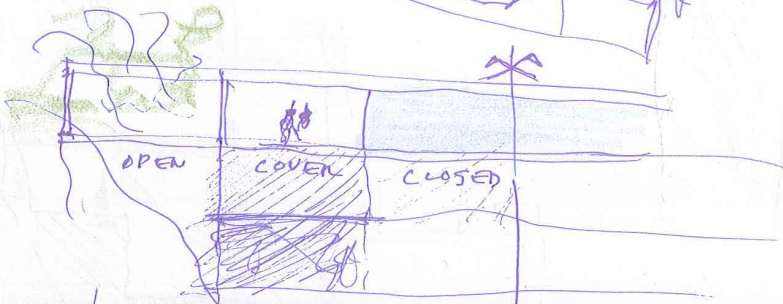
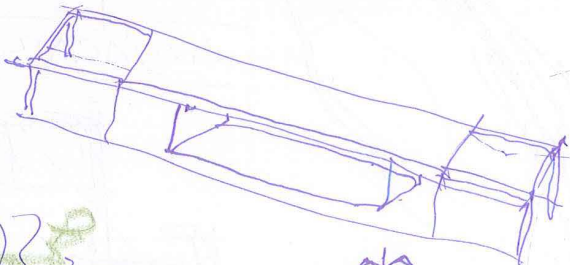
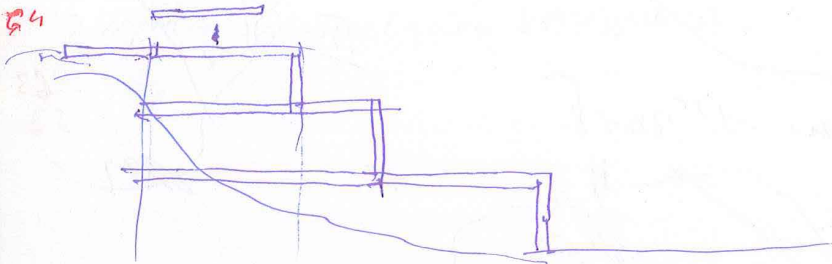

DOUG

June 6. 2018

*[Signature]*



65



STATE 1ES

17 junio 2018



diag 4

*[Signature]*

M1

#5 16

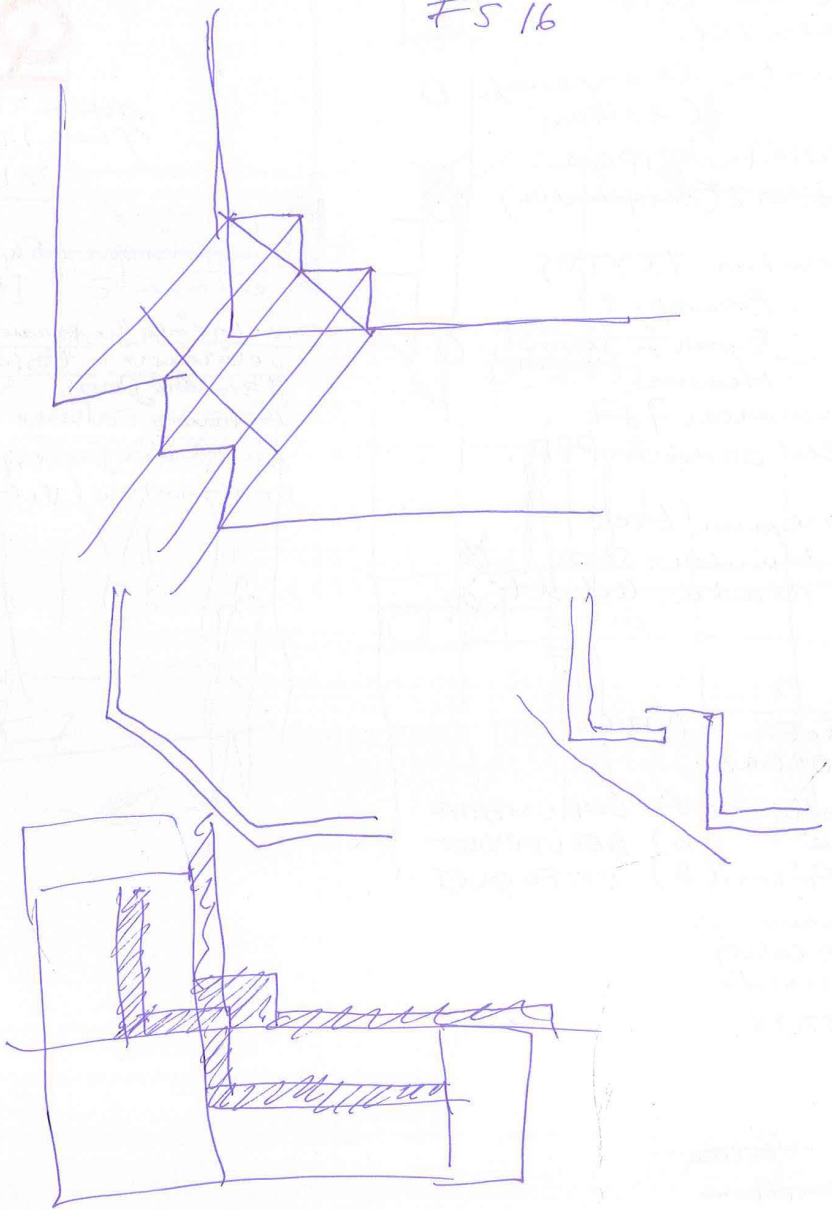

68

June 29. 2018

M2

MONTESQUINZA  
Fdo el Santo 16

Juan Góiga, Ingeenier / Técnico de Arquitectura

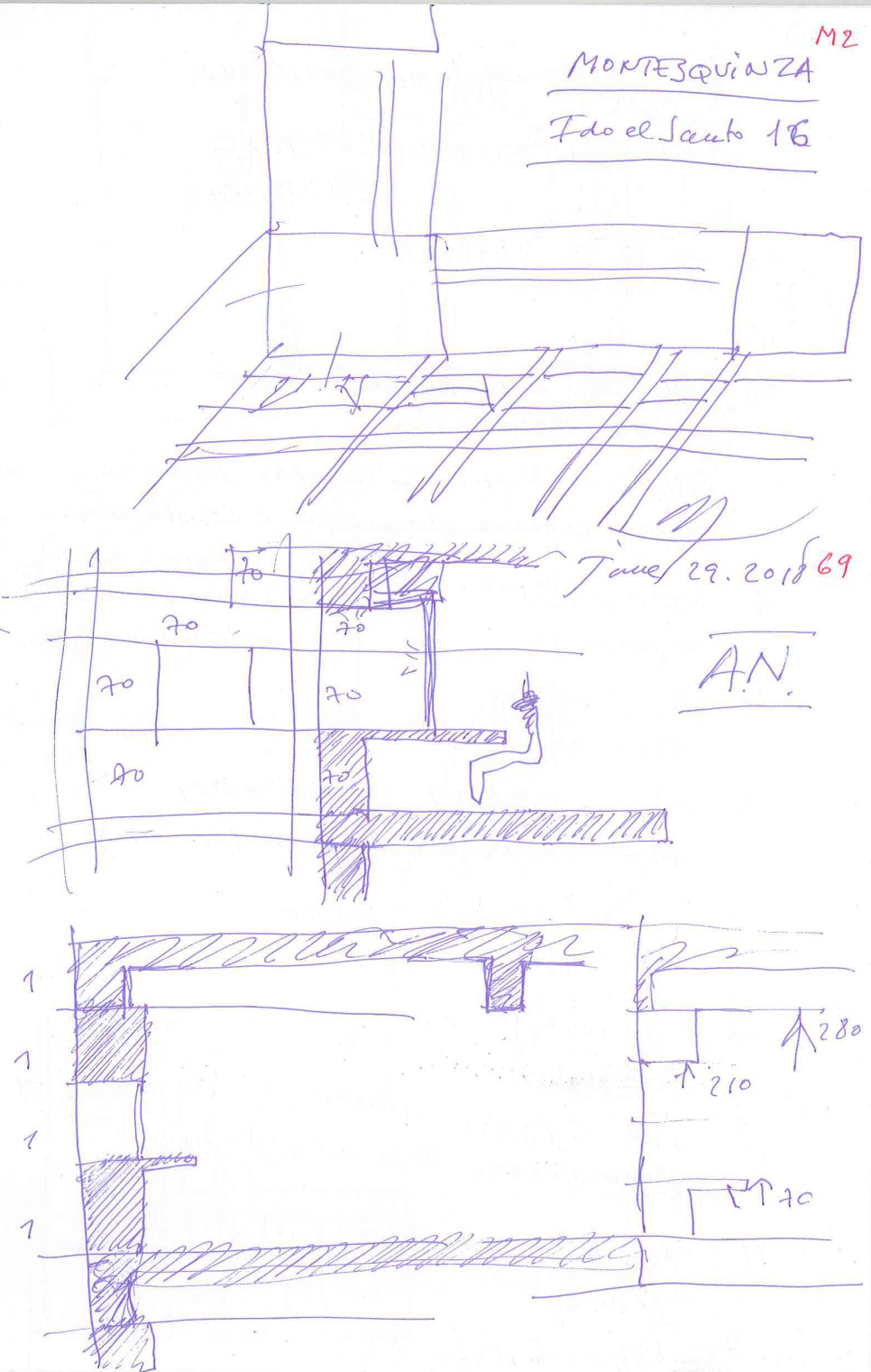

June 29. 2018 69

A.N.



7+7 leccións from Barcelona

7+7 BARCELONA LECTURE PROPOSALS

July 2 2018

(P)

- 1 ROTONDA • D. Jordi Munné i. Munné.  
- oferta de construcció.
- 2 MOJACAN • D. Jordi Sanjaume Martorell.  
- exposició d'obra de construcció + construcció.
- 3 MAGAZZINO •  
- exposició.
- 4 MIAMI •  
- exposició.
- 5 CONDE ORGAZ 2 vivendes.  
- terminació projecte d'obra (14 oct.)
- 6 CONDE\* ORGAZ liceo  
- exposició.
- 7 SITGES dough  
- exposició
- 8 ARISTRAIN <sup>Jordi</sup>  
Sema Navarro + Alejandra Julián.
- 9 Tomba MESTRE  
- exposició
- 10 BOSCO (i?)

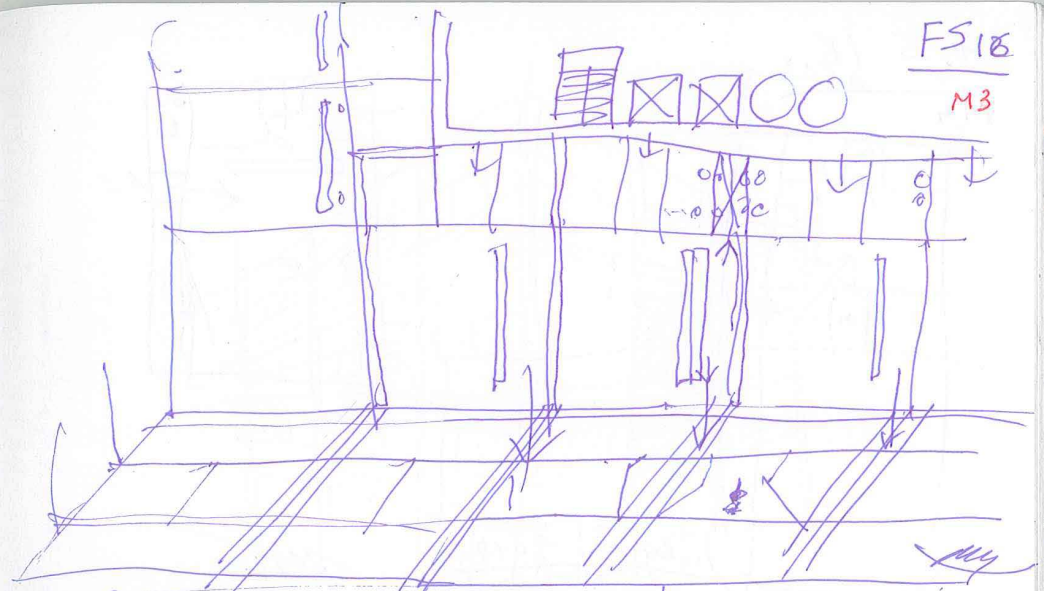

Sema Navarro.  
Jordi Aristrain de la Coma  
Alejandra Julián.

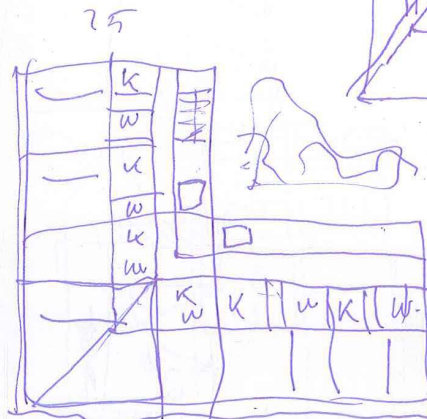
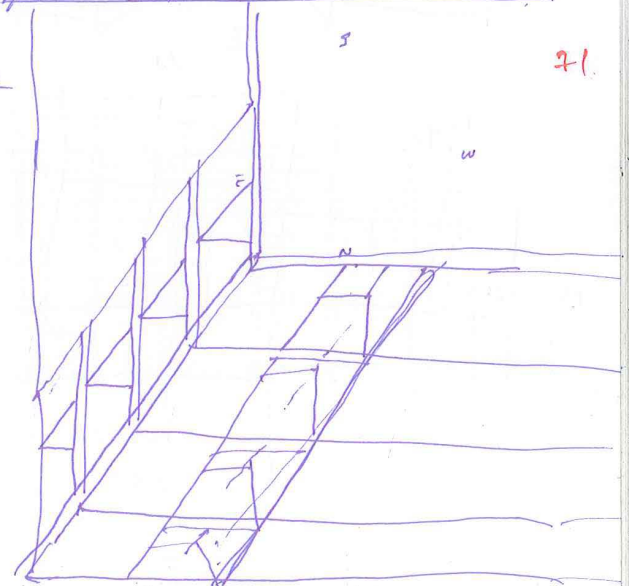

July 3. 2018.

M





FS 16.

M4

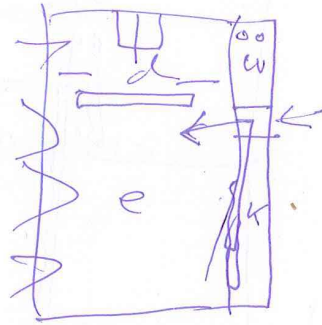
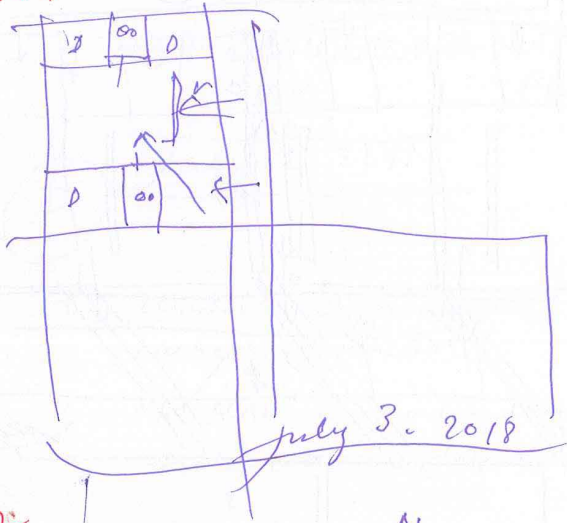

M2

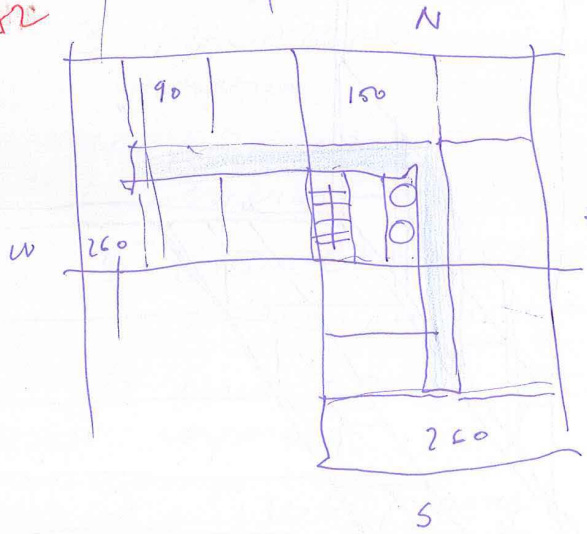

M1

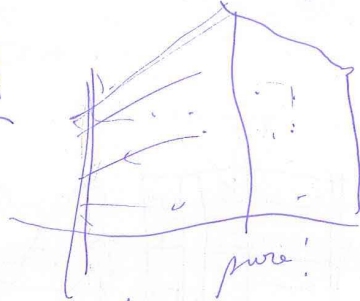
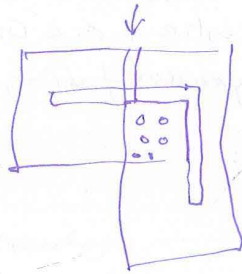

Solud-Almeida, piedra

San los Velas Co - Venezuela  
ingeniero / arquitecto.

ARHUS Ayuntamiento Jaén  
GÖTENBURG - Courts - Arplund (Göteborg)  
Como el plan VOÏSIN de K 1925

FS 16

M5

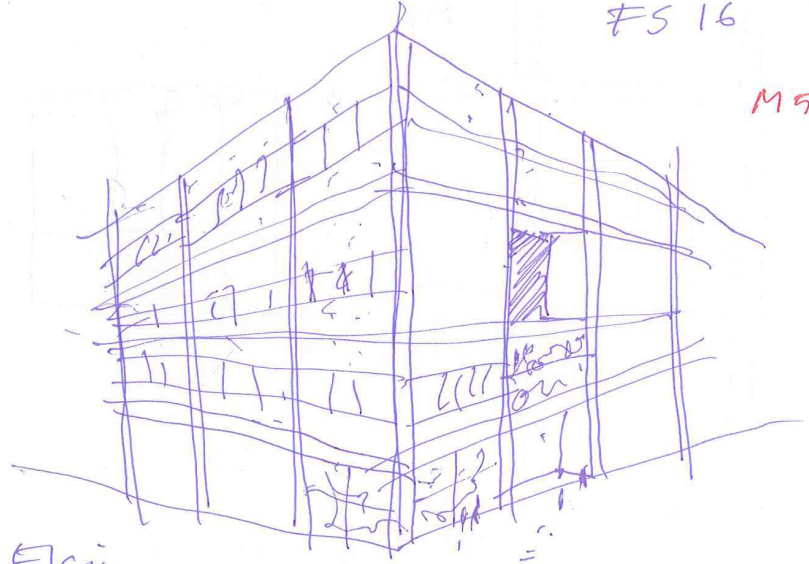

Lord Elgin

M3

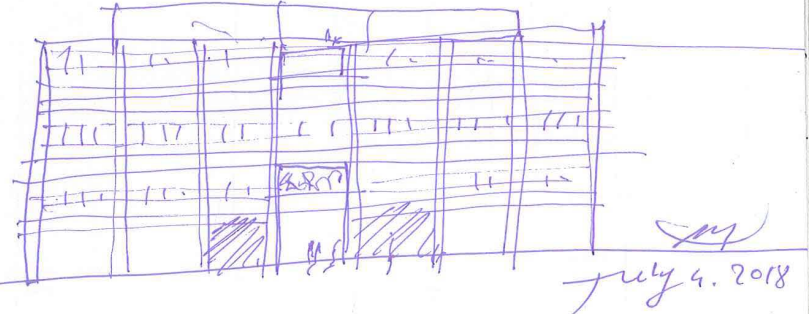

July 4, 2018

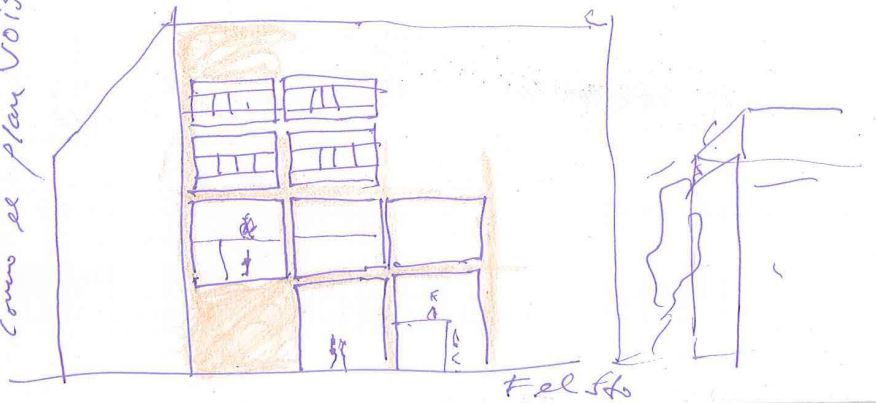

Fel 5b

FS 16

MC

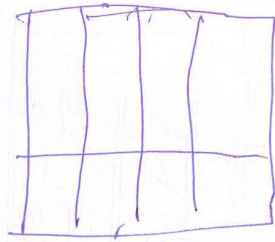
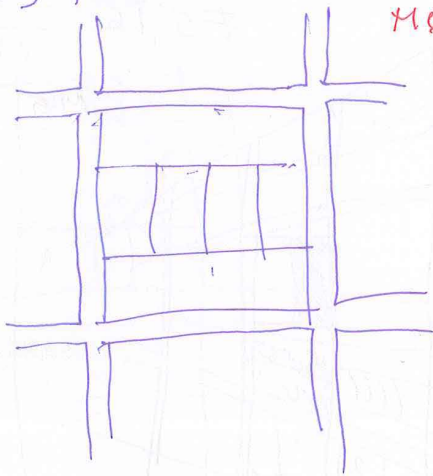

24

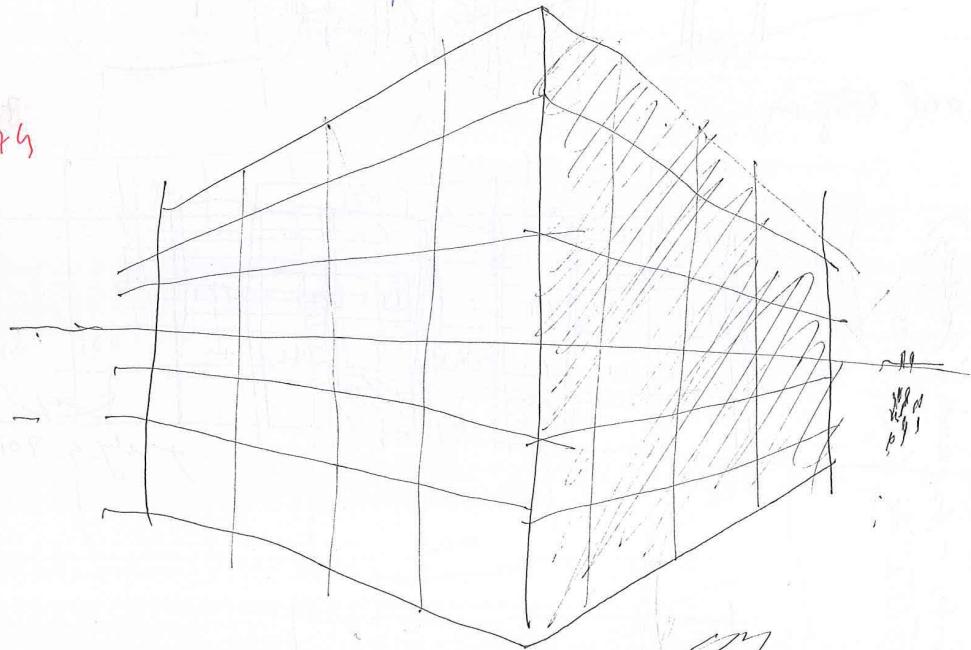

July 9, 2013

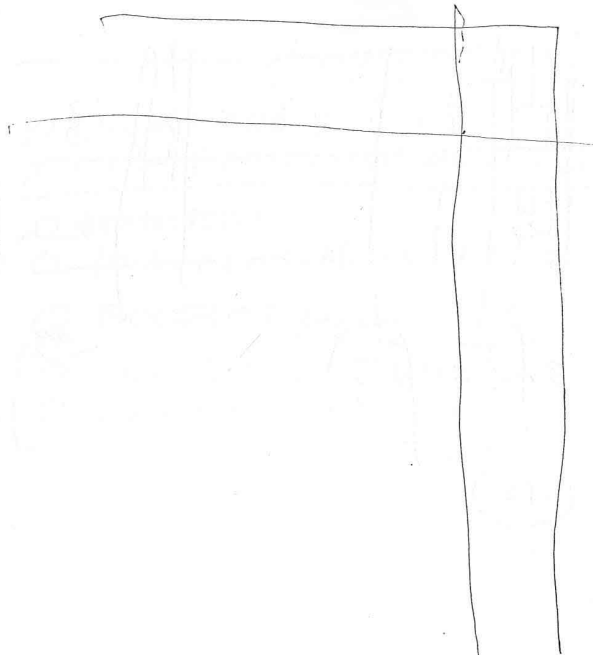

75

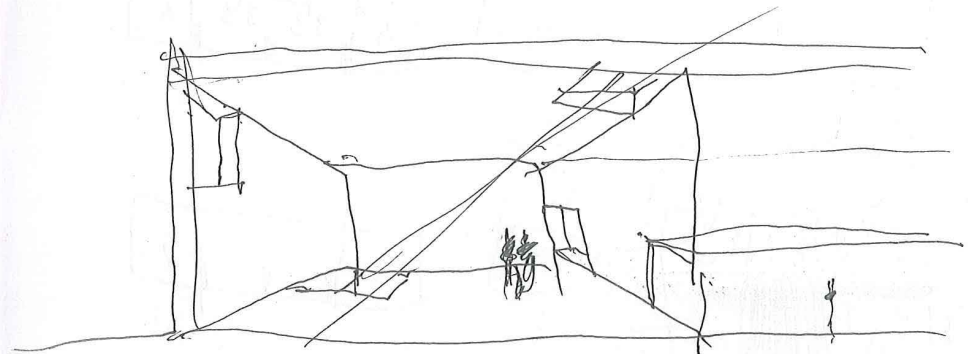
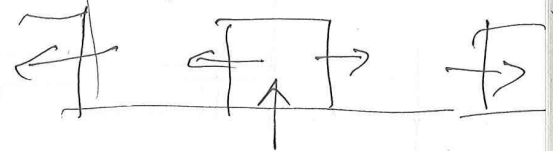



onde  
L. Oyar.

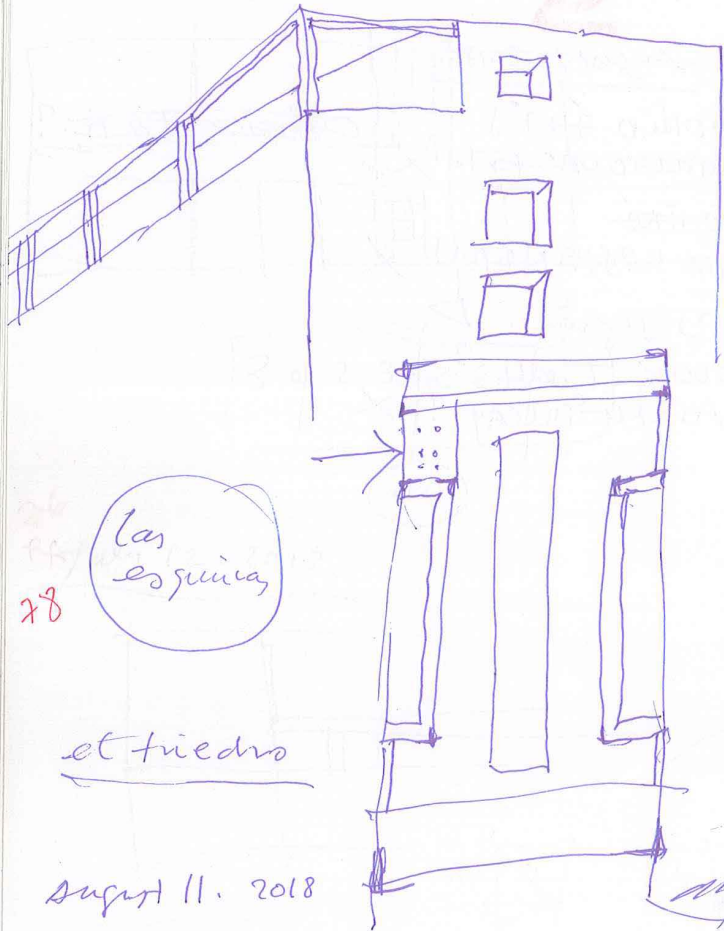

COMPACTY  
COMPACT.

26  
25  
28  
las  
esquinas

et tiedro

August 11. 2018

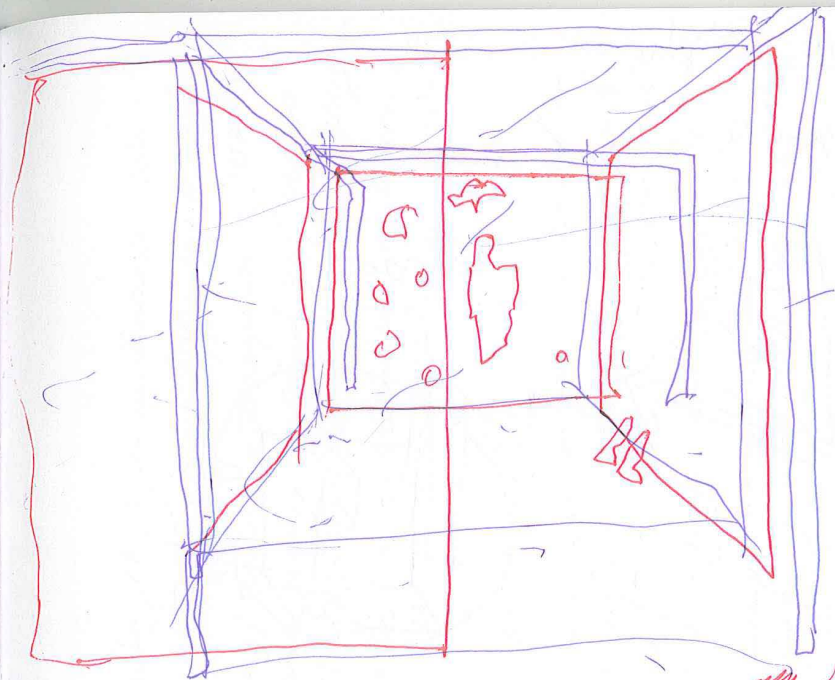

CASA CHAPEL

August 11. 2018

29

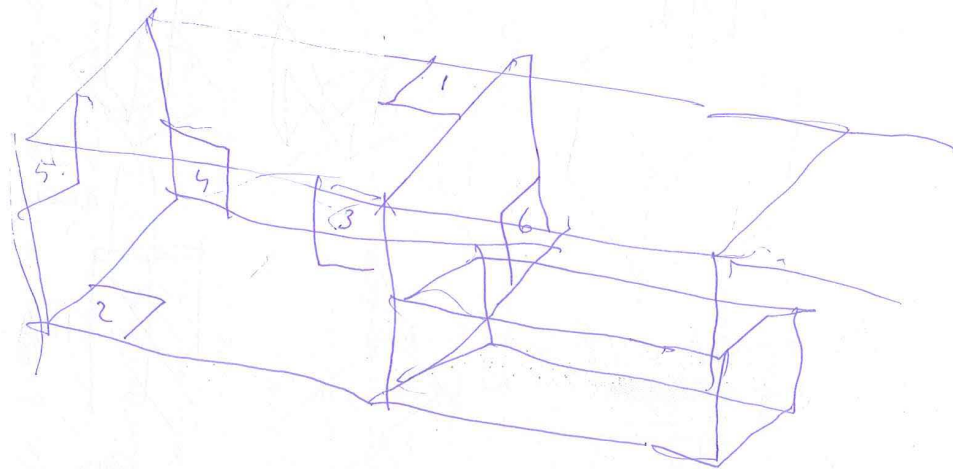

# SIBILUS AURAE TENUIS

LF

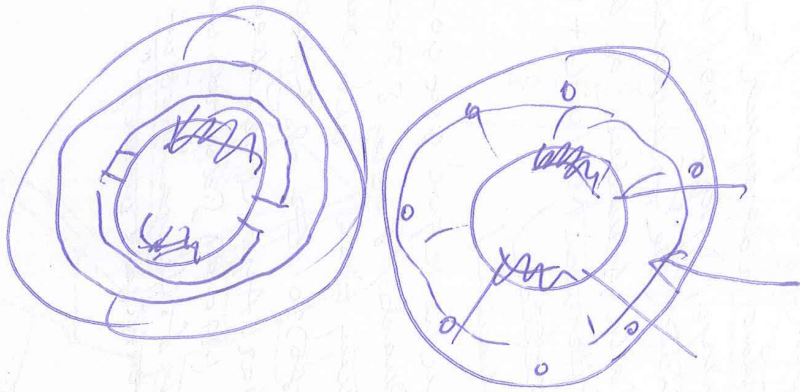

82

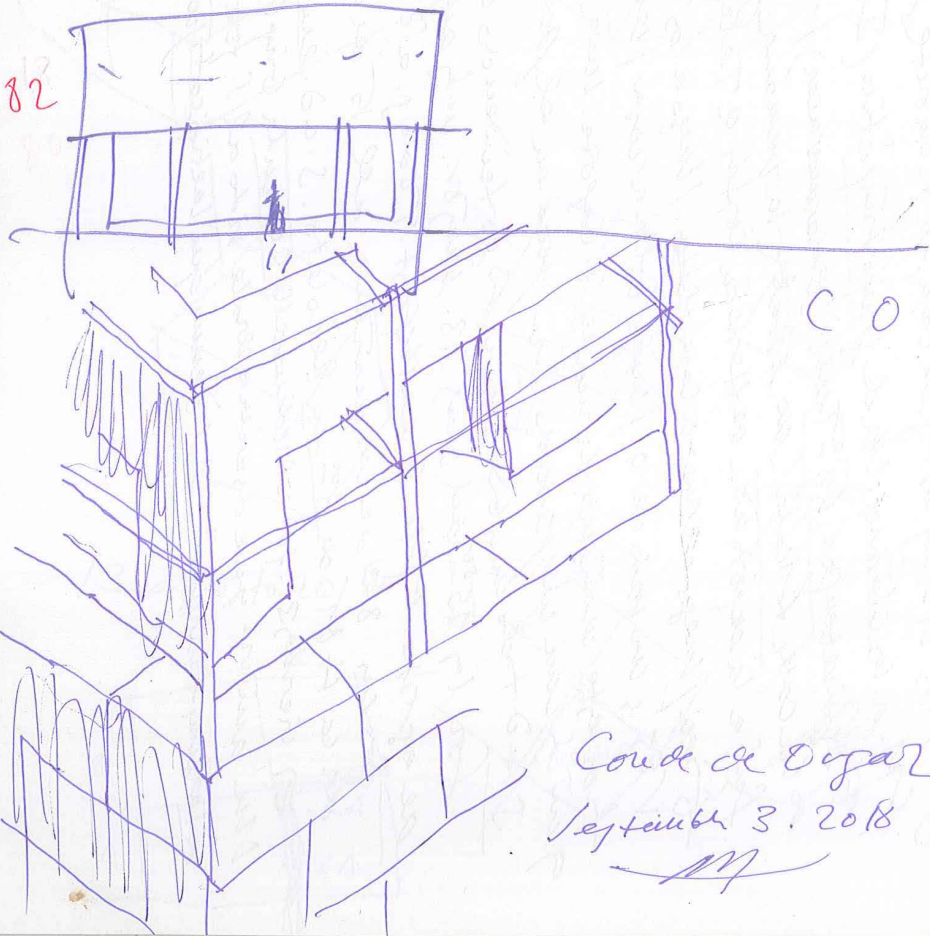

Coude de Oyarzar  
Septiembre 3. 2018  
M

VIDRES WEB

19 agosto 2018. Fuente premonito uo.

Eduardo Genua

# SIBILUS AURAE TENUIS

Libro de los Reyes

Libro III

cap. XIX

ap. 12

San Lament  
CALA  
CHAPEL

et post spiritum commotio : non in commotione Domini;  
12 et post commotionem ignis : non in igne Domini;  
et post ignem SIBILUS AURAE TENUIS. 13 Quod  
cum audisset ELIAS, operuit vultum suum pallio,  
et egressus stetit in orio speluncae, et ecce vox  
ad eum, DICENS: QUID HIC AGIS, ELIA?

Es quien me llama para esta Capilla en la casa  
Cala: SIBILUS AURAE TENUIS, el soplo de un  
aura apacible y suave.

Para ello, construiremos el espacio como si 83  
de construir una nube se tratara.

Con paramentos translucidos (vidrio STABIP  
blanco translucido) bien unidos (con estructura  
estructural), conformaremos un cubo de  
3 x 3 x 3, que en su interior será un  
espacio armonioso.

La imagen de la Virgen con el niño flotará en  
el centro. El Espíritu Santo aparecerá en todo  
lo alto, también flotando. Los 6 angelitos (uno  
por cada arista), se deleitarán alrededor de  
la Virgen. Dos figuras de orantes (Joven y anciano)  
estarán atados en el suelo.

En el techo, pequeños perforados de  
un sóida, como estrellas. En los laterales,  
AVE MARIA.

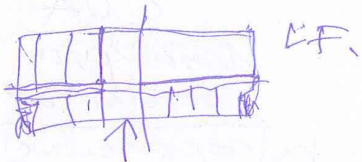

OLF.

18 sept - 2018 - BWA

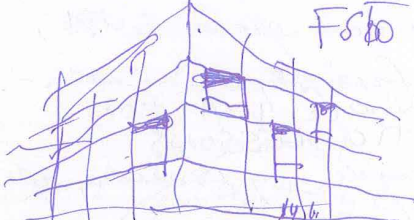

F5to

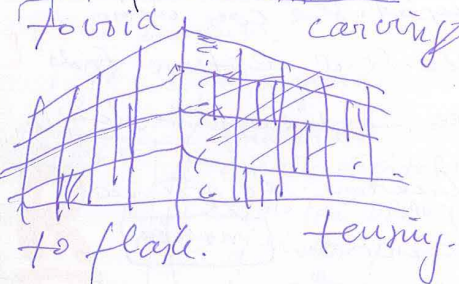

fousid carving

to flash. tusing.

86



87

dic.  
oct  
sept 2018.

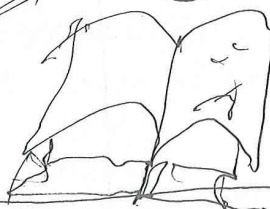

<del>BCN (4-712)</del>	> Ana push.
<del>MAD (2° sem.)</del>	> Mojácar push.
<del>CUA Wash. 21-28.0</del>	> C.O. Ganae
<del>MILANO 23-24 N</del>	> book Asimétrica.
<del>GRANADA 13-14 D</del>	> book T&H (Ppie)
<del>NY NY 21 D-4 E.</del>	
<del>CEU adven.</del>	<del>ARQUIA.</del>
<del>BENINAG.</del>	
OLF. crush.	
OMote finik.	

~~Haar~~  
~~text to CUA~~ CUA Sacred Space  
10<sup>o</sup> ann. + ... (indicated 2 nov 2018)

1 every space is A SACRED SPACE  
ono

2 capable to produce  
SIBILUS AURAE TENUIS  
Book of the Wisdom - prophet ELIAH  
waiting for GOD.

3 (or "a sort of disappear")

92 if it is specifically  
it is an HONOR

4 Pablo Ortega-Mentir - Rojas + Teresa Lopez de Lerma

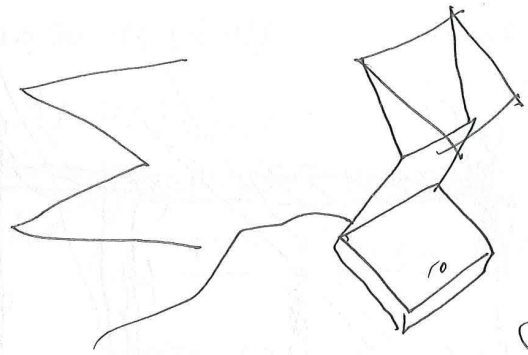
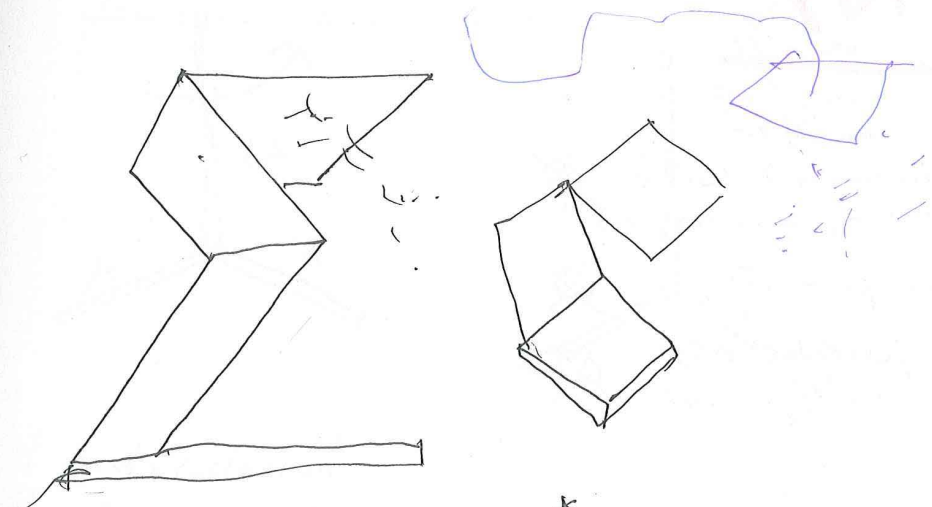

93  
FERRARI Lamp.  
December 1st  
2018  
my

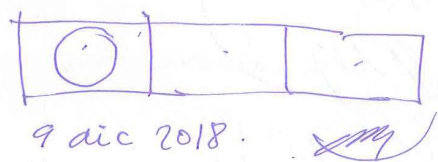
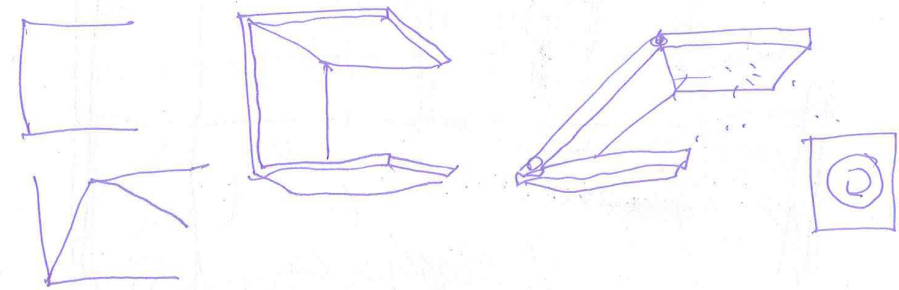

9 dic 2018. my

NY<sup>2</sup>  
ver pag 88

dic 2018

ver pag 2

> ticket St. Patrick's ~~⊗~~  
Pedro (uninto obañado)

> miguel ⊗ ~~⊗~~

> felicitaciones ~~⊗~~  
^ (dards /.) pag 2

99

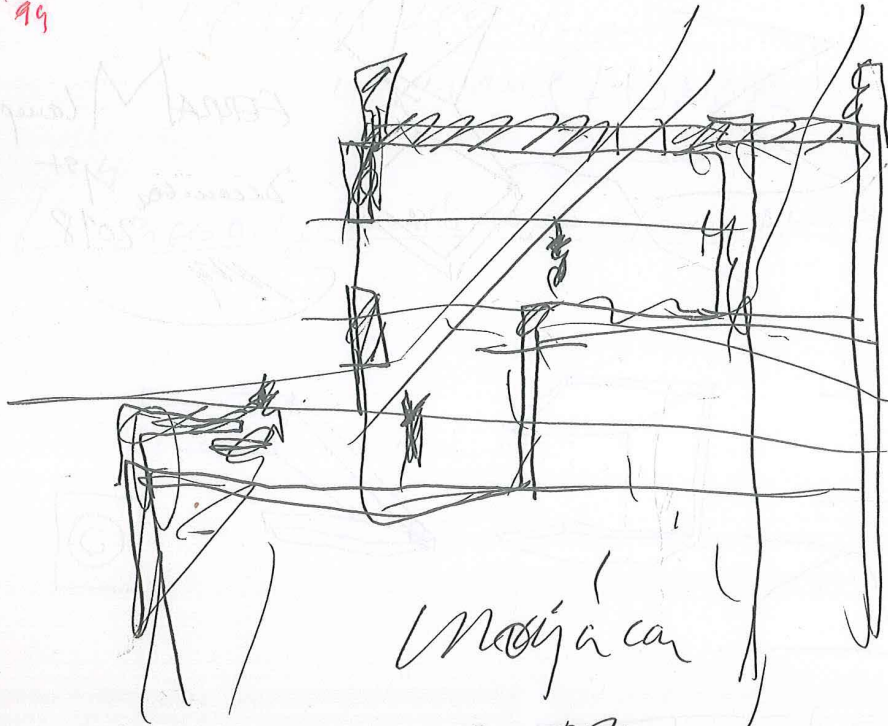

Montaña

M

13 dic 2018

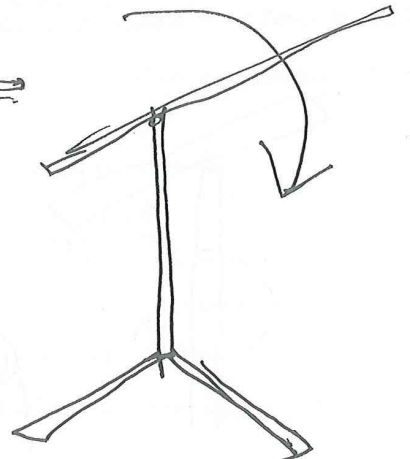
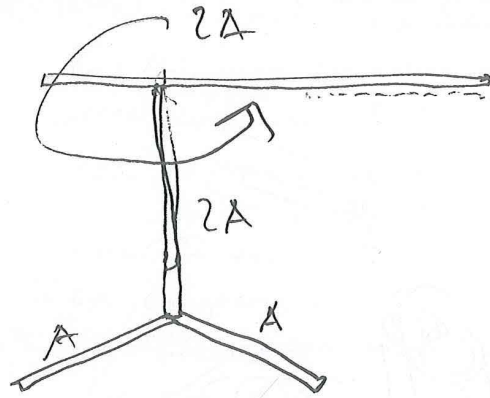

1 articulación  
1 trozo de LEDS

13 dic 2018  
(en casa)

95

~~FLAMINGO~~  
flamenco TRIEDRO TRIAEDRUS  
frulla, farra, cigüena, Zancuda,  
ibiz



Montecanal



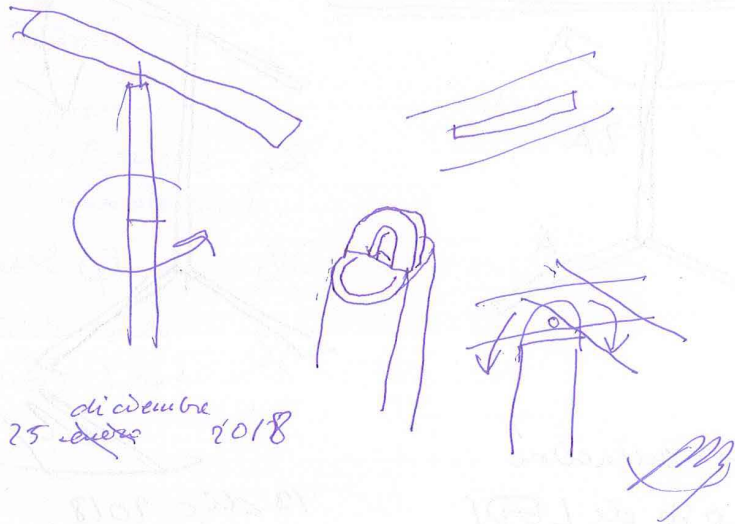

96 TRIÆDRVS

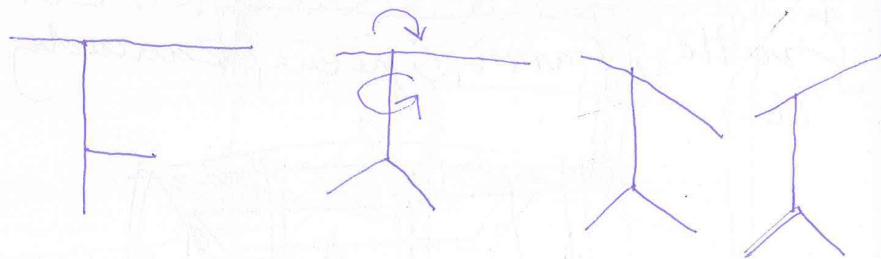

TRIÆDRVS

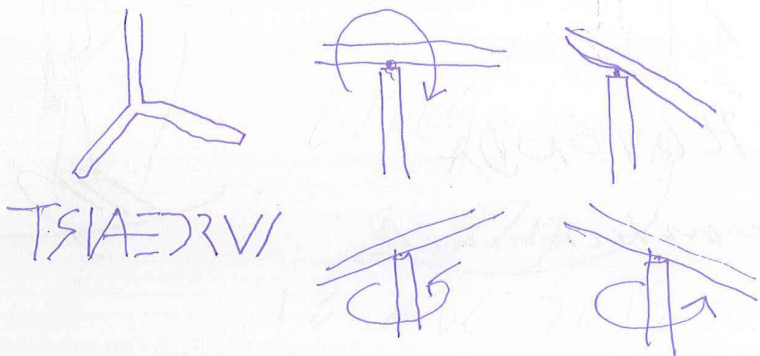

UN TRIEDRO que ES  
COMO UNA GRUA PLUMA Jan. 4. 2019.

La lanquara Triedro es, por eso se llama así,  
un verdadero Triedro.

no es una lanquara ni ni este  
es una lanquara triedral.

con la tecnología de los tech lineales.

La lanquara es un mecanismo capaz de servir  
de soporte a esa línea de luz.

Para ponerla a la altura adecuada, te  
necesita una línea vertical.

Para poder apoyar la línea vertical en  
una mesa <sup>o en el suelo,</sup> <sup>un plano que se definen los</sup> al menos dos líneas  
de tech lineales que abiertos <sup>90</sup> en ángulo  
recto y con la longitud y el peso convenientes,  
para servir de soporte, para soportar.

La relación entre el elemento vertical  
y el horizontal es el de una grúa, pluma.  
porque tiene que tener, como la grúa pluma,  
dos movimientos mucho. NUNCA lo hace (se)  $\downarrow$   $\leftarrow$  una rotación en el plano H y otra rotación en el plano V.

Como que si mirando para el otro lado  
describiendo una libélula talibaudera,  
podemos afinar un to do av ir el ap ar ta me nto,  
gracia la lanquara naciente.

MESTRE

D'après de J. Manrique



98

DOUG

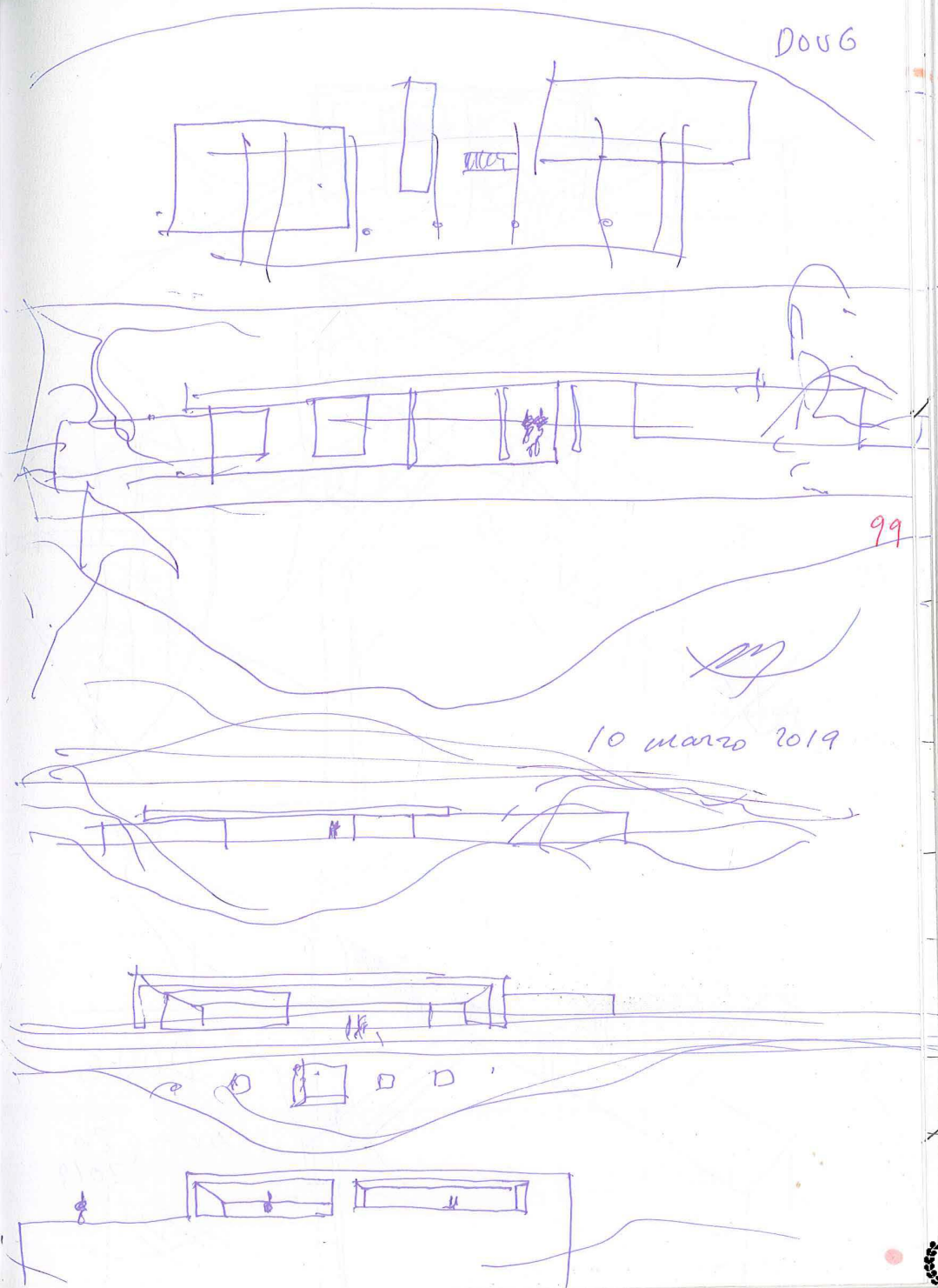

99

10 marzo 2019

DOUG

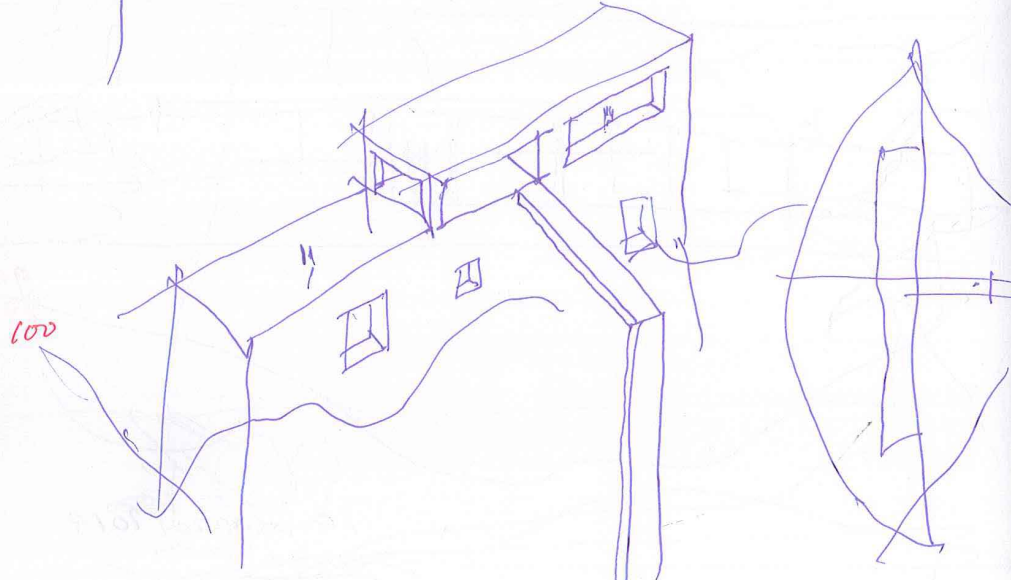
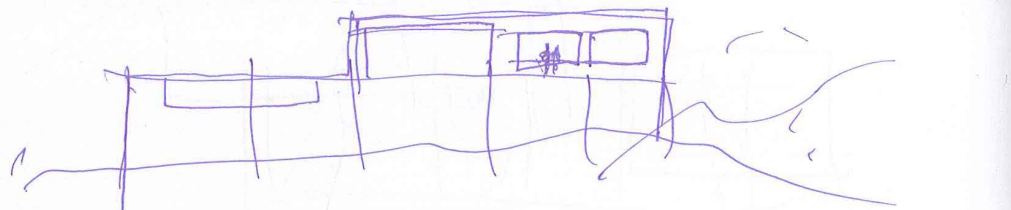

100

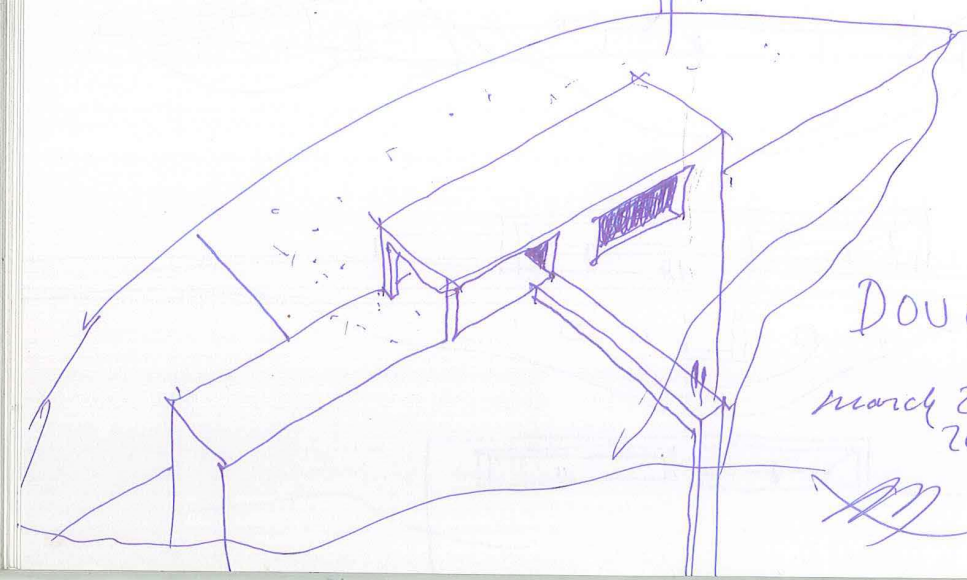

DOUG

March 20  
2019

DOUG

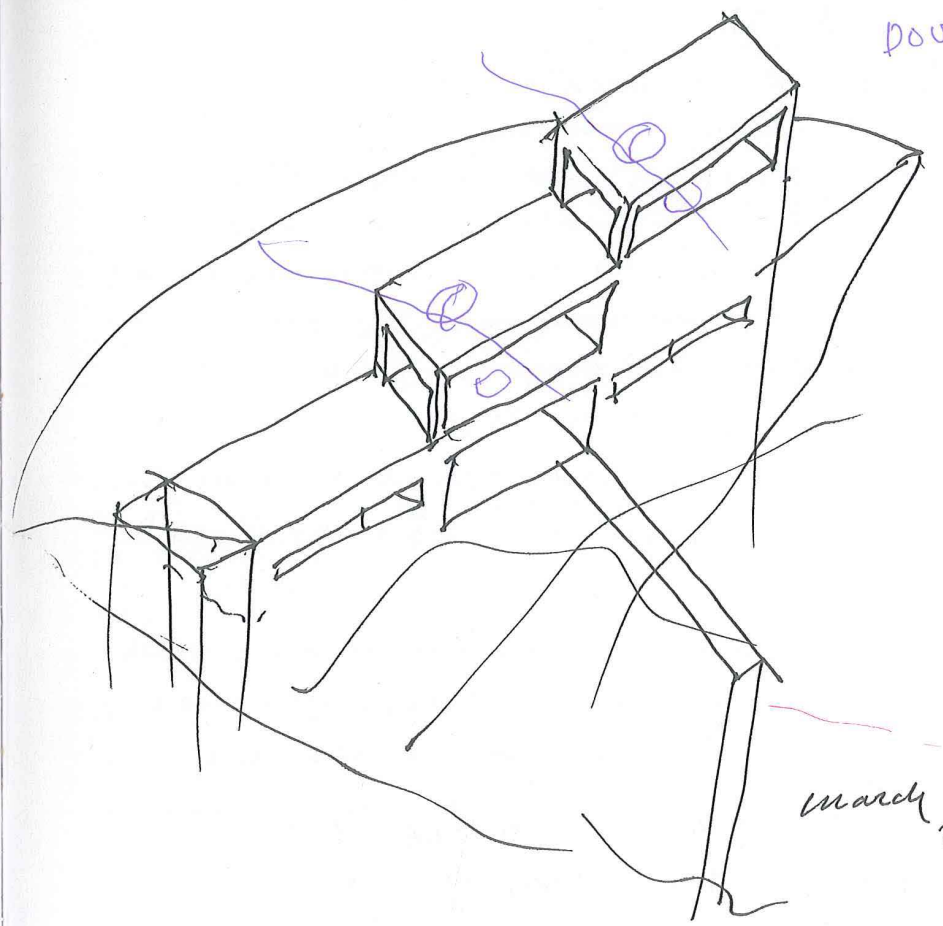

101

March 22  
2019

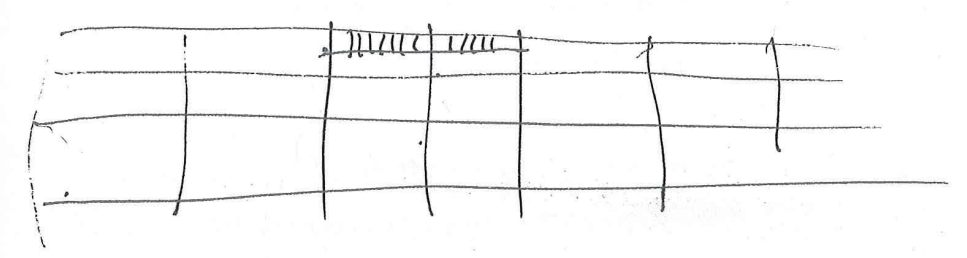

Piedra ROTONDA  
Esquina

1 abril 2019

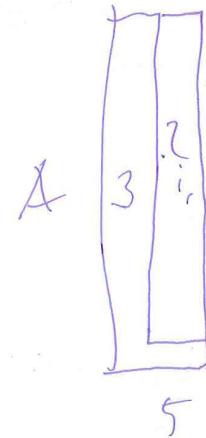
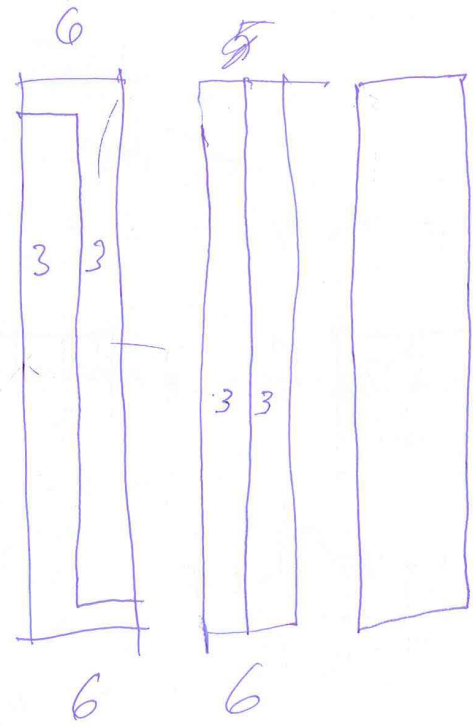
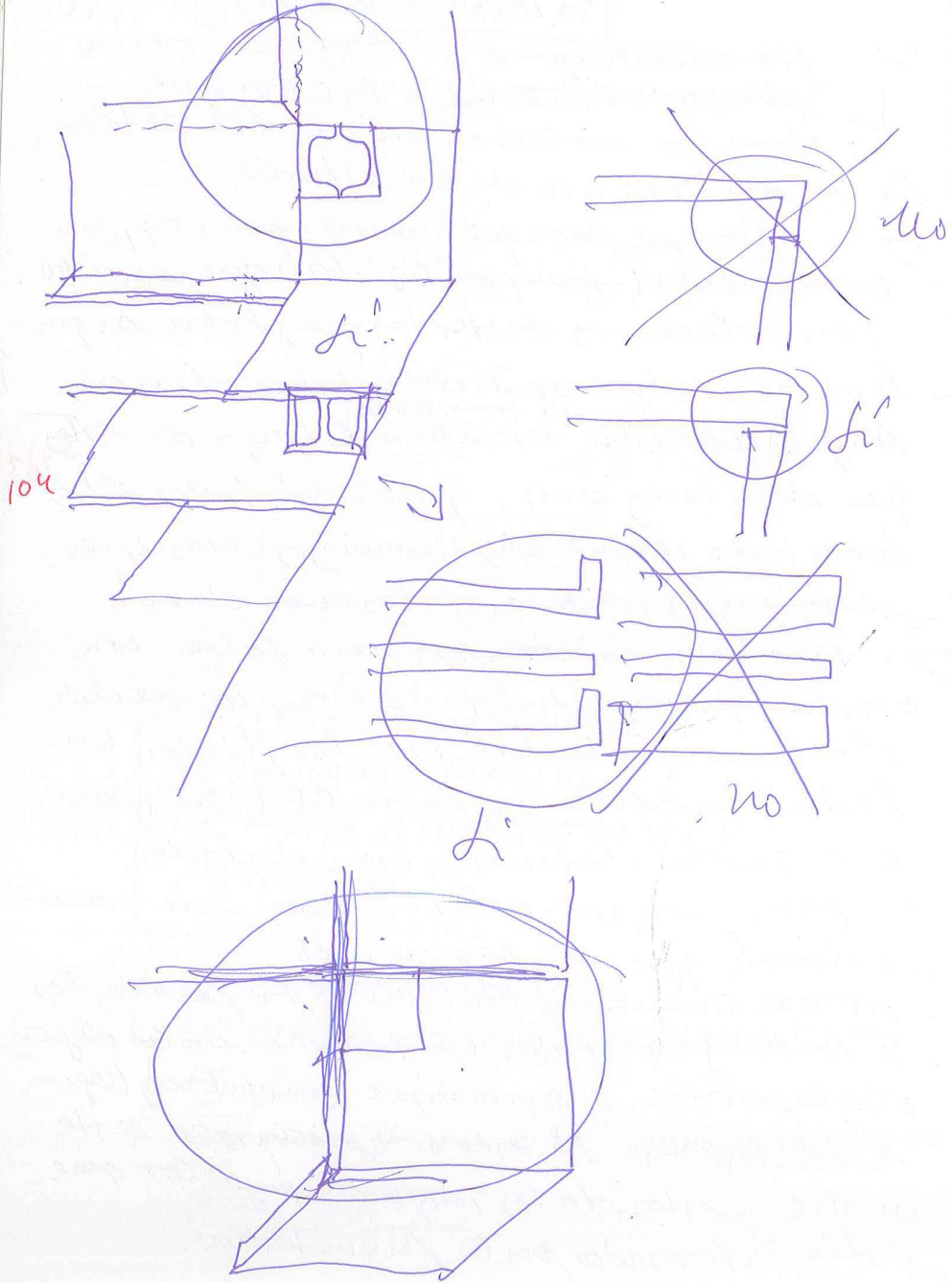

105

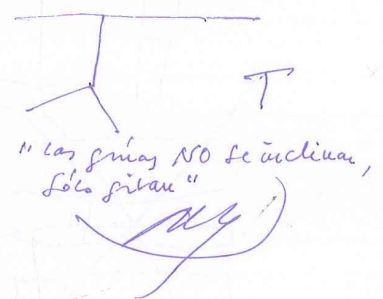
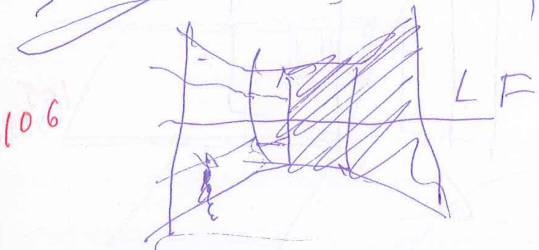
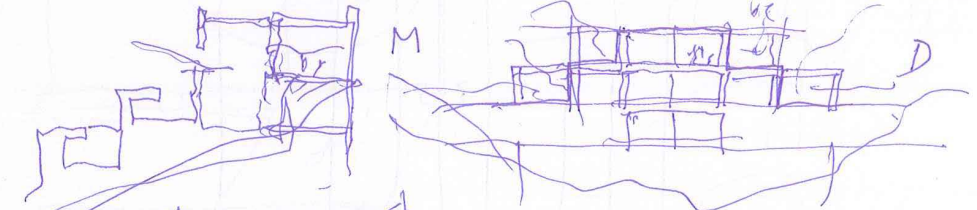

106

June 1. 2019. 21<sup>00</sup> en casa.

June 1. 2019  
after visit to the Prado.

una HERMOSURA preciosísima.

Esta mañana, frente a la amueblación de Fra Angelico, he llorado sin parar ante tanta hermosura. De mujeres mayores, fuertes y elegantes, a mi lado decían, "bonito" "muy bonito" y yo decía "precioso" "preciosísimo" ellos asintieron.

Y es que en verdad, ante esa efumación estamada ¡también estamada! a uno no le queda más remedio que callar.

La virgen transparente de la Virgen, sus delicadas manos, el rayo que teológicamente viene de Dios padre a la izquierda en todo lo alto y que tiene al Espíritu Santo en forma de paloma volada a punto de llegar a la Virgen.

El Ángel delicadísimo, en sus manos y su gesto tan conmovedor es el momento más importante dado, nunca en el mundo.

y las lágrimas de Adán: que no acata de entender por qué hizo eso. ¡oh feliz culpa! por allí estaban Gabriel RC + Manzani.

107  
107

