

P68



NYO

3NY
GIFTS

December
26
2017

- 1 PIRANESI (18 marzo 2018)¹⁶
- 2 DHC. CEU ^{S. José.} 28 enero - 29
- 3 MAGAZZINO [05 chapel pavilion]

DECember 27 Wednesday 8¹⁵
 in CAFE 71 Jalisco lounge
 + Todo para cualquier
 8 artículo/texto SI LA CASA.
 MICASA!

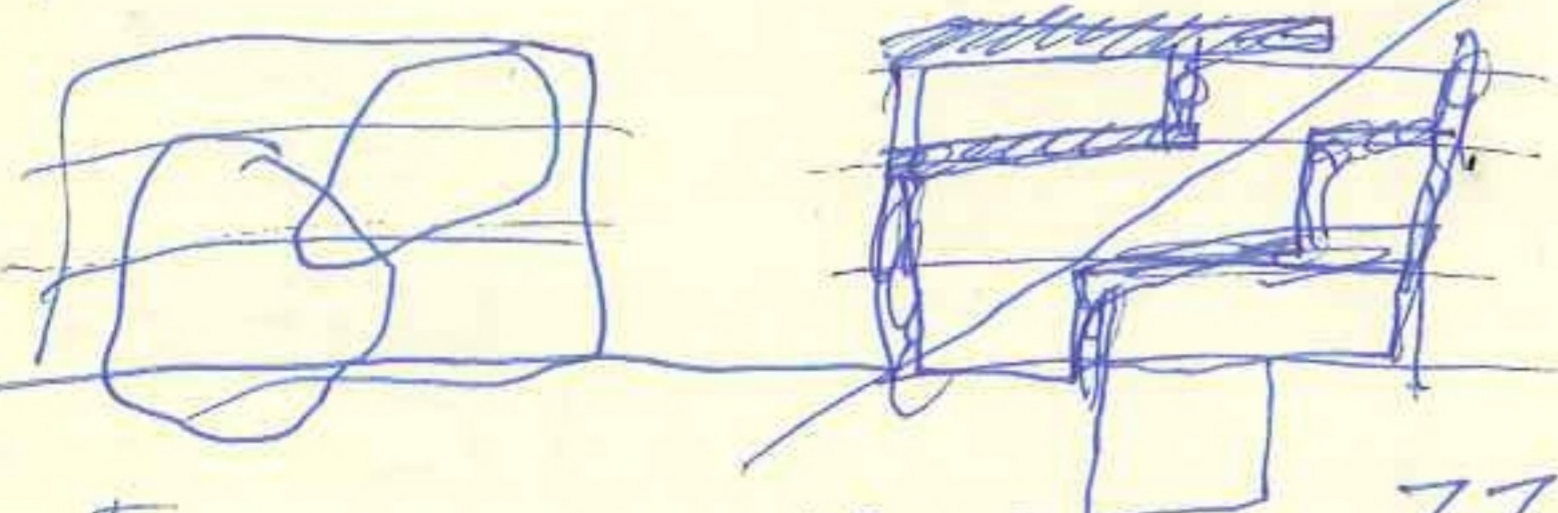

Temporary exhibitions ZZ

Museum

office?

café

Dec 27. 2017



DEC. 27

3⁴⁵ - lunch 118 / bacon + amontillado + bread + ...

el miércoles 3, comer con Miguel para celebrarlo

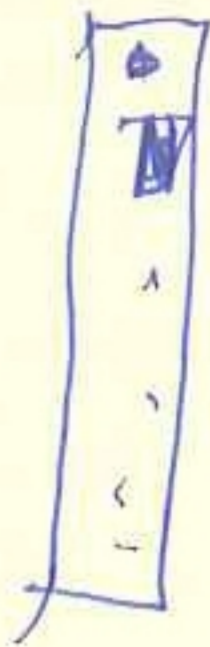

ZZ

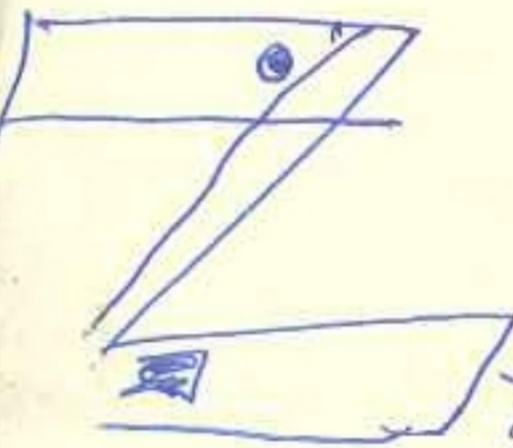

Dec. 29 2017

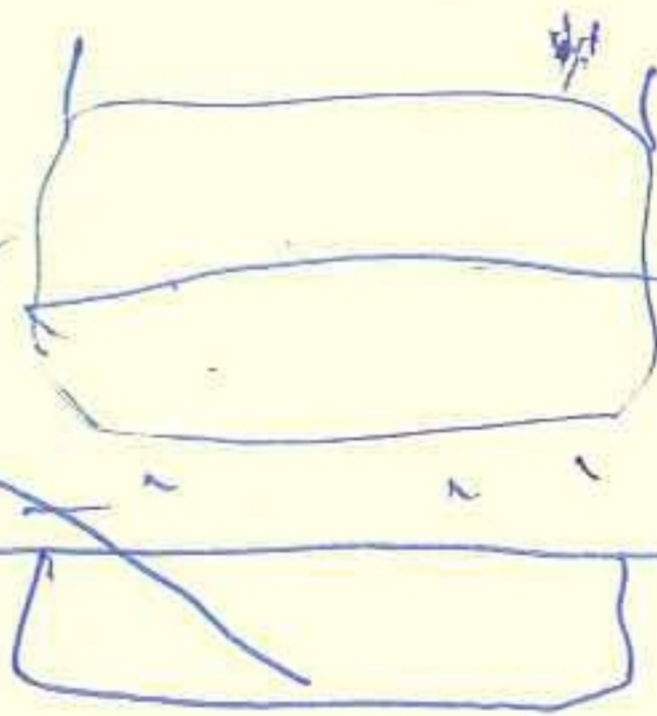

café exh.

Museum

Slight marrow médula? 017

9 X

Muración del VENCER. 1578

VENERIA



→ m^{ra} Isabel Martínez Torre Enciso NY
 CEU nueva vicepresidente de la ACdP
 Angel Herrera Oña 1933/

Erick y Esther / María Jalapeño
 28 diciembre 2017 (14°) Apologize!
 7) son las 8^{to} (con un poco de retraso)
 en el CAFE 71 / viva México
 vi a una Avelina a South Hampton
 calc con l. + Jalapeño
 como la NOTHKO CHAPEL
 o la NEWMAN CH, aparece en el mundo del arte
 la OLIVIA SPANU chapel.
 11⁵⁰ en Lexington / 59 en el BUS
 → SOUTH HAMPTON todo perfecto
 S. a d.

29 diciembre 2017 (13°) a las 8:10
 café calclus (2 sugar) + jalapeño sintaccite
 8) a las 10^a a Garrison con fiores y Nancy.
 S. a d. todo muy bien y muy feliz

4²⁵ pm en GARRISON Station → Grand Central
 29 diciembre /

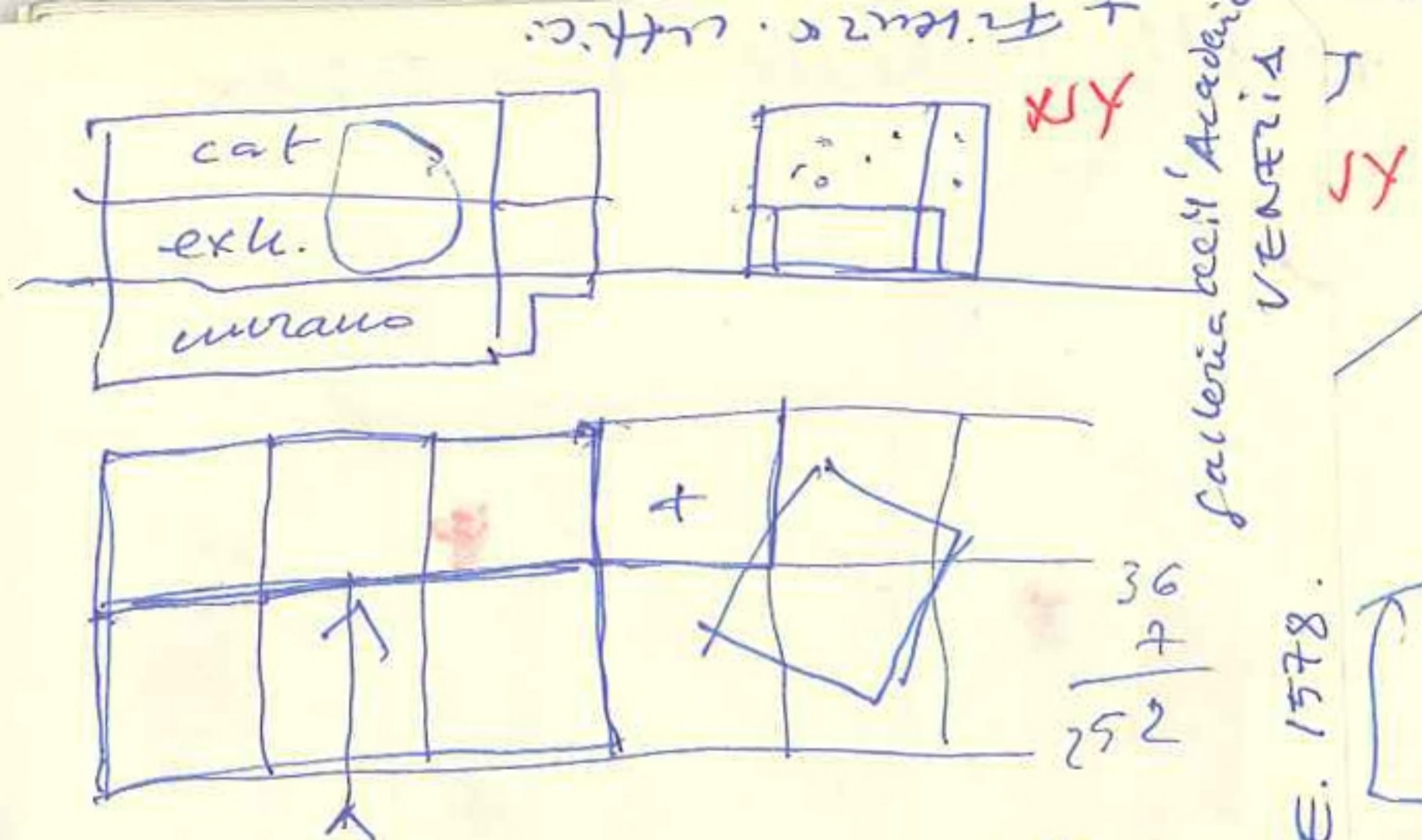

MURANO (movie. video.)

- superposición de texturas.
- 1 caja translúcida - Muro
- 1 caja perforada - Chapel
- 1 caja opaca - exh temporary
- +1 caja transparente - Cafetería
- 1+1+1 - + flores



NY Dec 28. 2017

Anunciación del VENEZIANO
 MURANO
 11
 13
 NY
 VENEZIA



NY MURANO LIGHT BOX



murano
 Olivickraum planet.
 firmanent
 planets.
 Dec 28
 2017

TEMPORARY EXH. BOX 1 NY

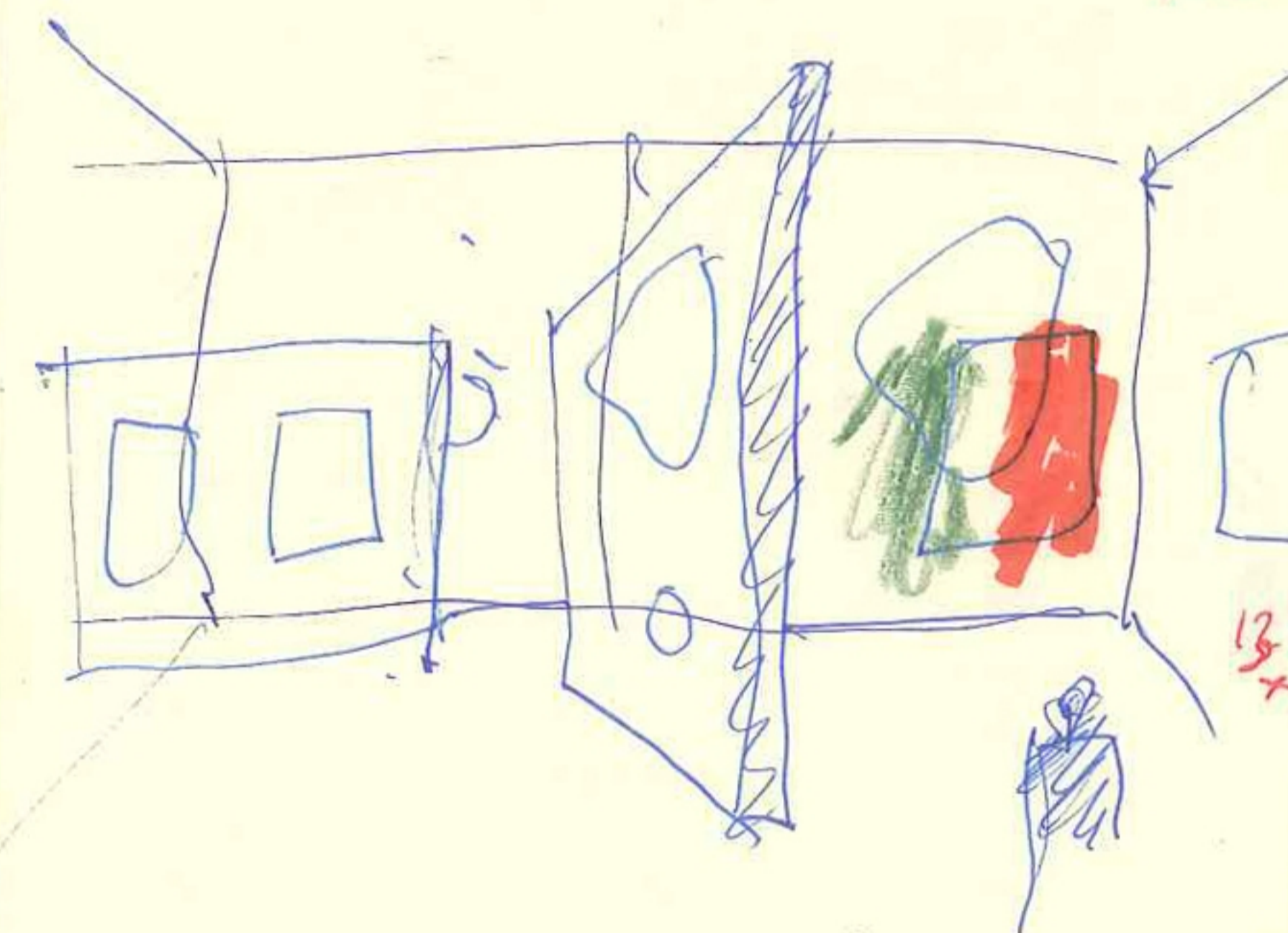

Temporary
 Olivickraum. planet.
 NY
 Dec 28
 2017



NY

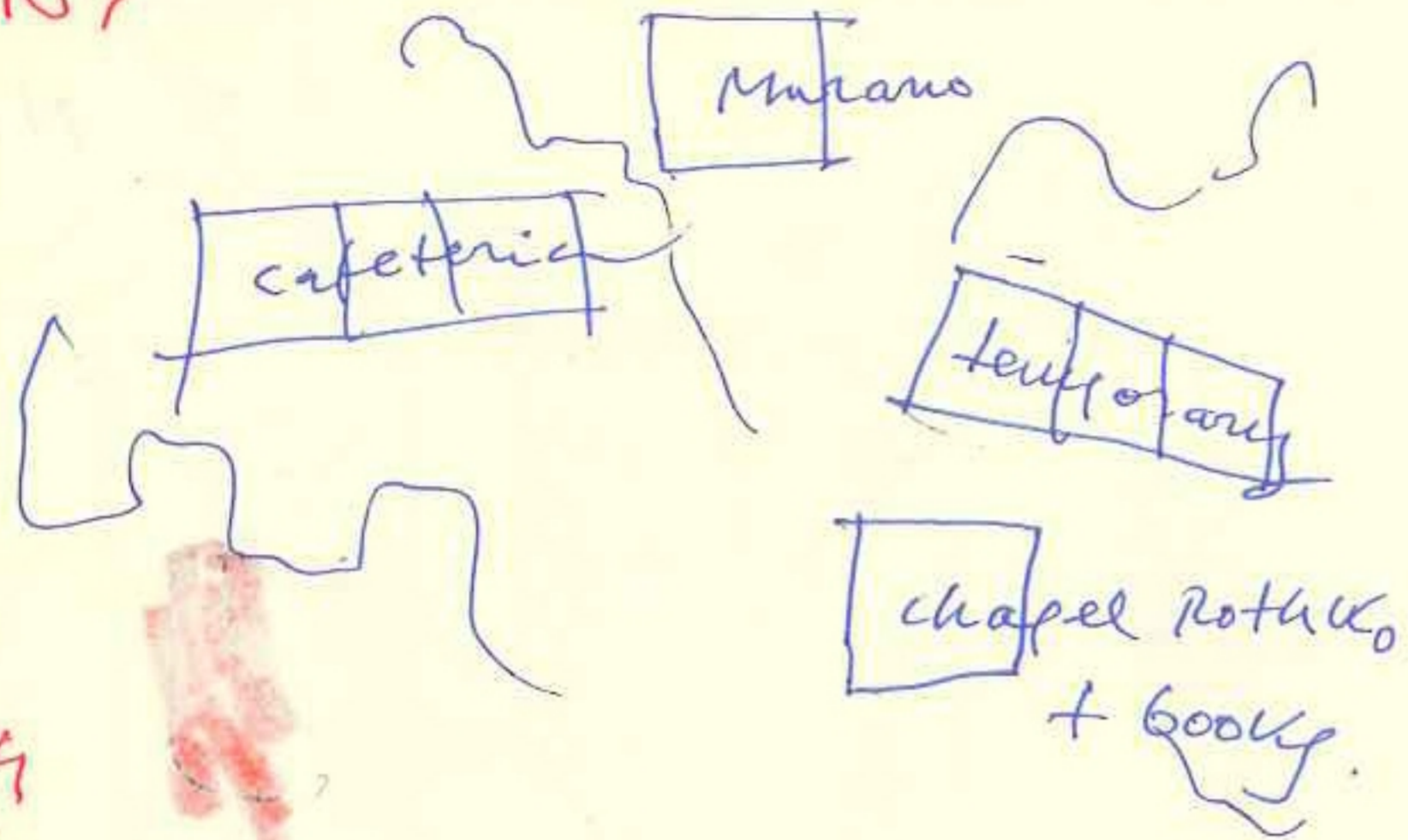

14
B
+

> Rothko chapel - de meinel
1964

Philip Johnson → Eugene Aubry

verardi 10⁰⁰

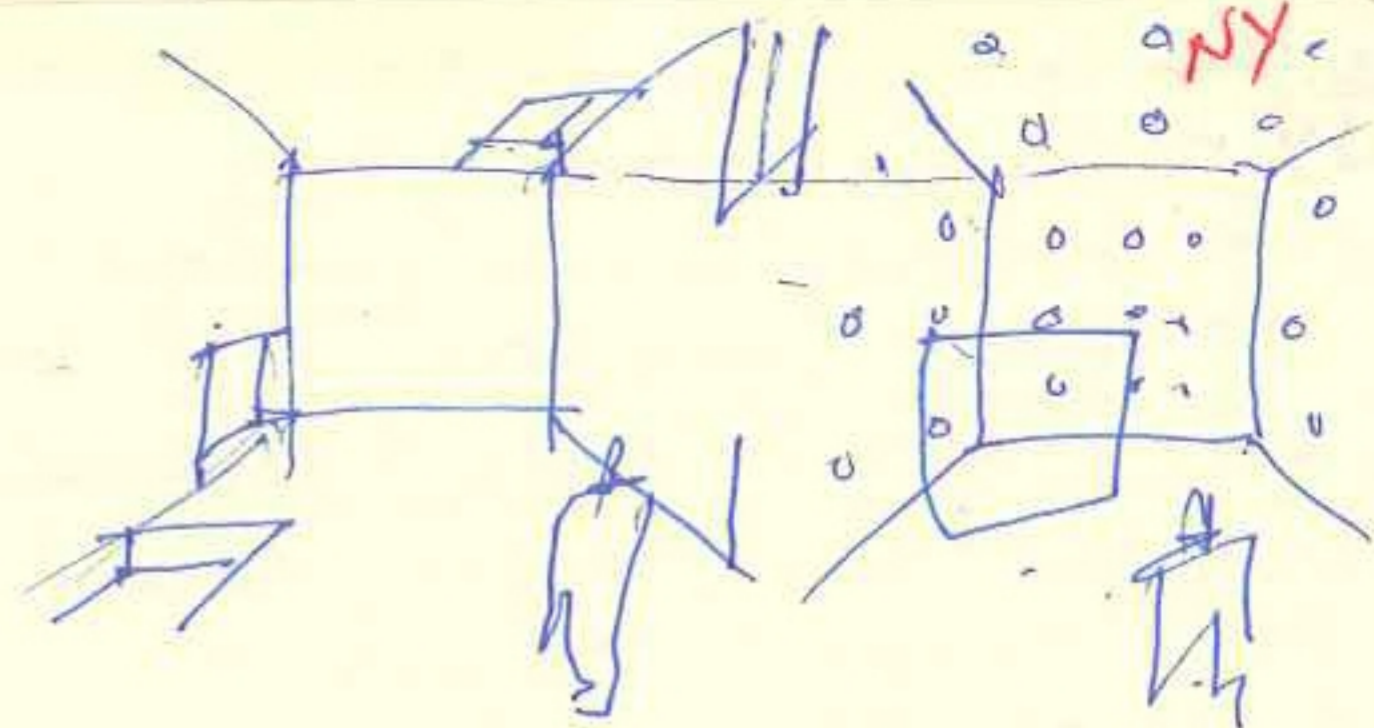
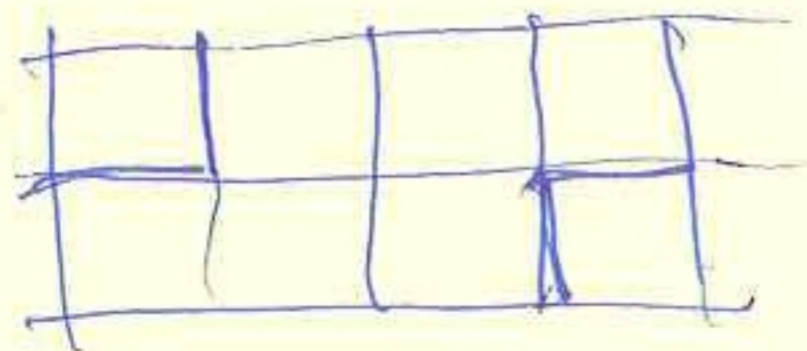

dec 29. NY

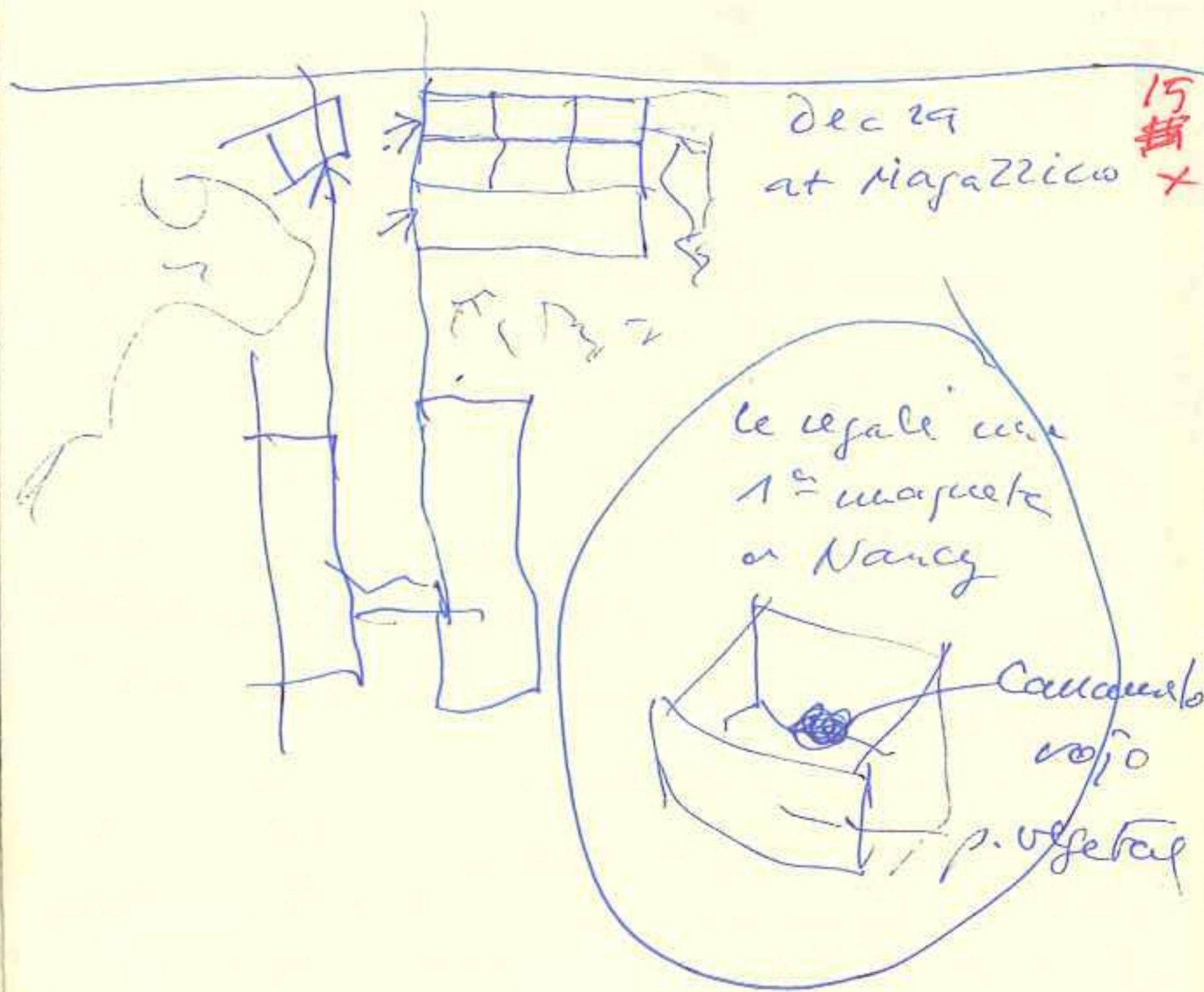

dec 29
at Magazzico

15
B
x

le vegetal avec
1^{er} marquet
or Nancy

Caucasus
rojo
p. vegetal

... son las 5⁰⁰ pm en el tren de ferrocarril
 NY → Grand Central → Casa.
 No puedo más quedarme gracioso
 Por todo / Estoy feliz 71 + 3 meses.
 DHCCU + Pivanesi + Guasparillo
 victorie / René / Megan / Palazón, ^{Meier} Joseph. Ann C
 NC 139 east 34 / Lexington NE 1646 5731919
 1 → 42 → 7 → GC → 4.56 → 33. → 34 ladrillo
 LOCAL

Javier se va de vacaciones

15
 30 diciembre Sa fundem.
 8¹⁰ / 22⁰⁰ (no tanto frío)
 Café con leche + jalapeño.
 Hoy ire a Lexington 34 MAGALLANO
 todo se va muy bien, paper saintor
 Le nota que es sábado, mucha gente
 gente en la calle.

... son las 9³⁰ - ALDI ha ido a limpiar el
 ap. y yo a tomar STARBUCKS en Columbia
 Av. con un chocolate caliente + muffin.
 escribiendo y leyendo

... son las 13⁰⁰ y estoy en el 139 de la 34
 con Lexington. esperando a Radio Contorno.
 f. a d. todo ha funcionado muy bien!

... 31 diciembre 2017 / Sunday 10⁰⁰ at home
 after sausage GP. etc... / f. a d. feliz.

ZZ

NY

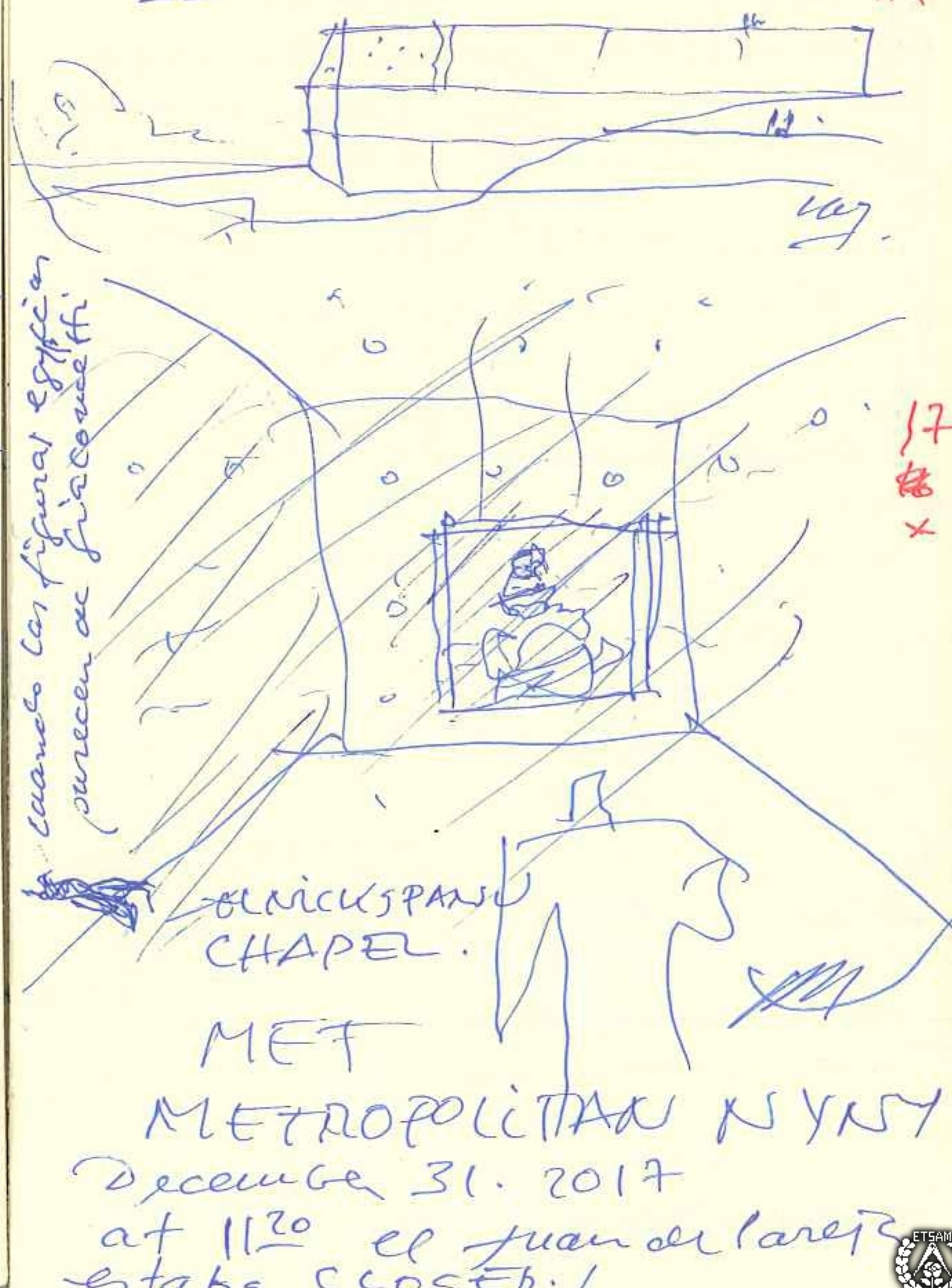

cuando las figuras egipcias parecen de finconcefi

EL NICK SPANU
CHAPEL.

MET

METROPOLITAN NY NY

December 31. 2017
 at 11²⁰ el Juan de la Cruz
 estaba cerrado.



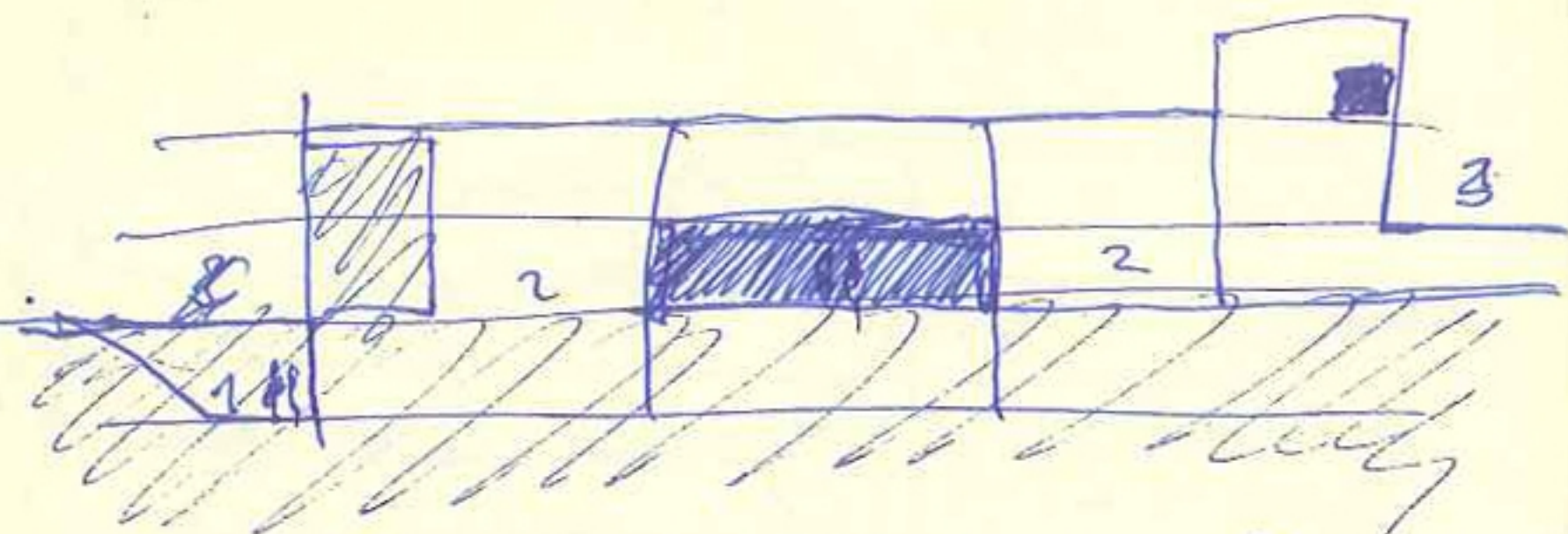

22

20
X
X

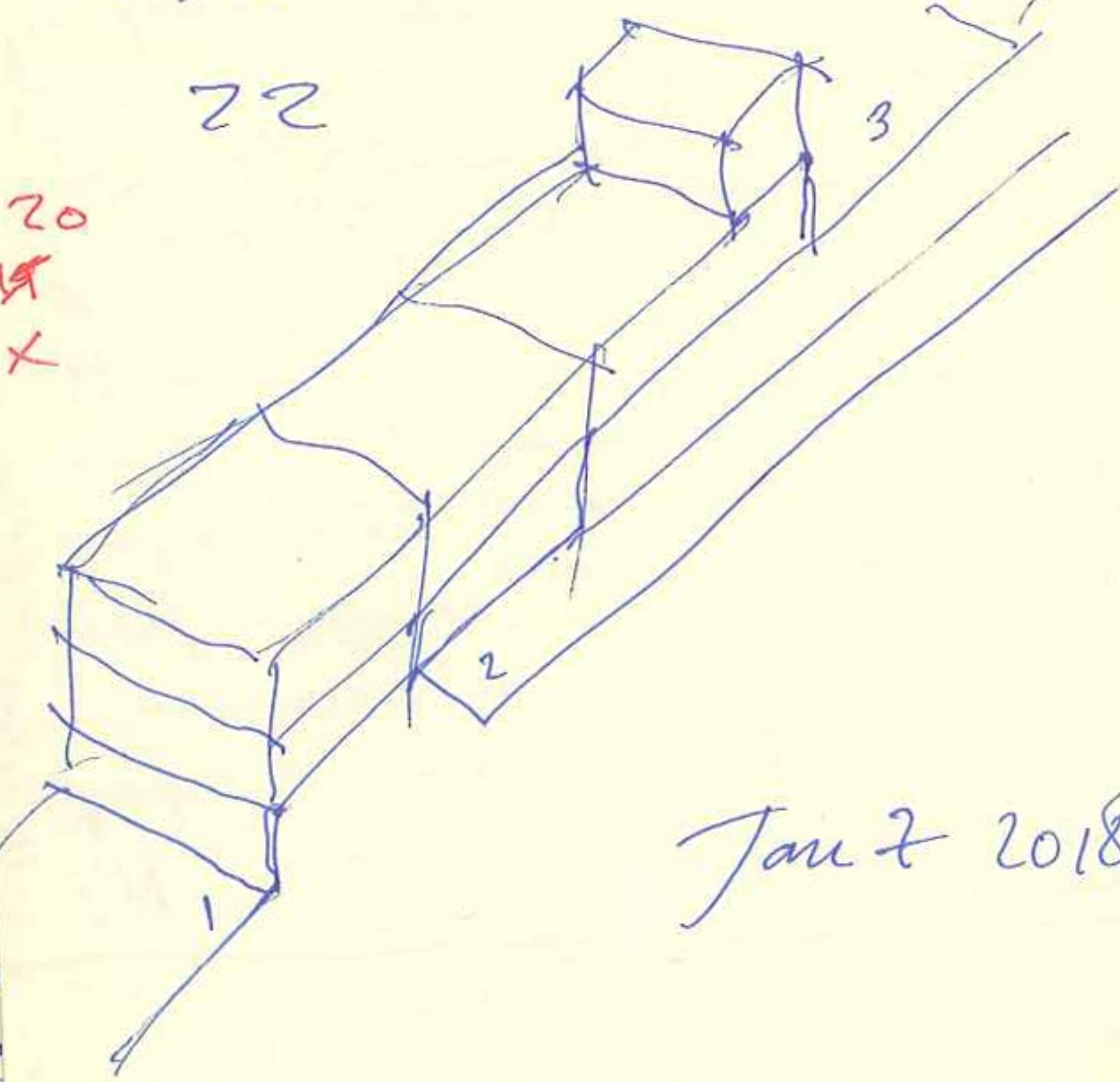

Jan 7 2018

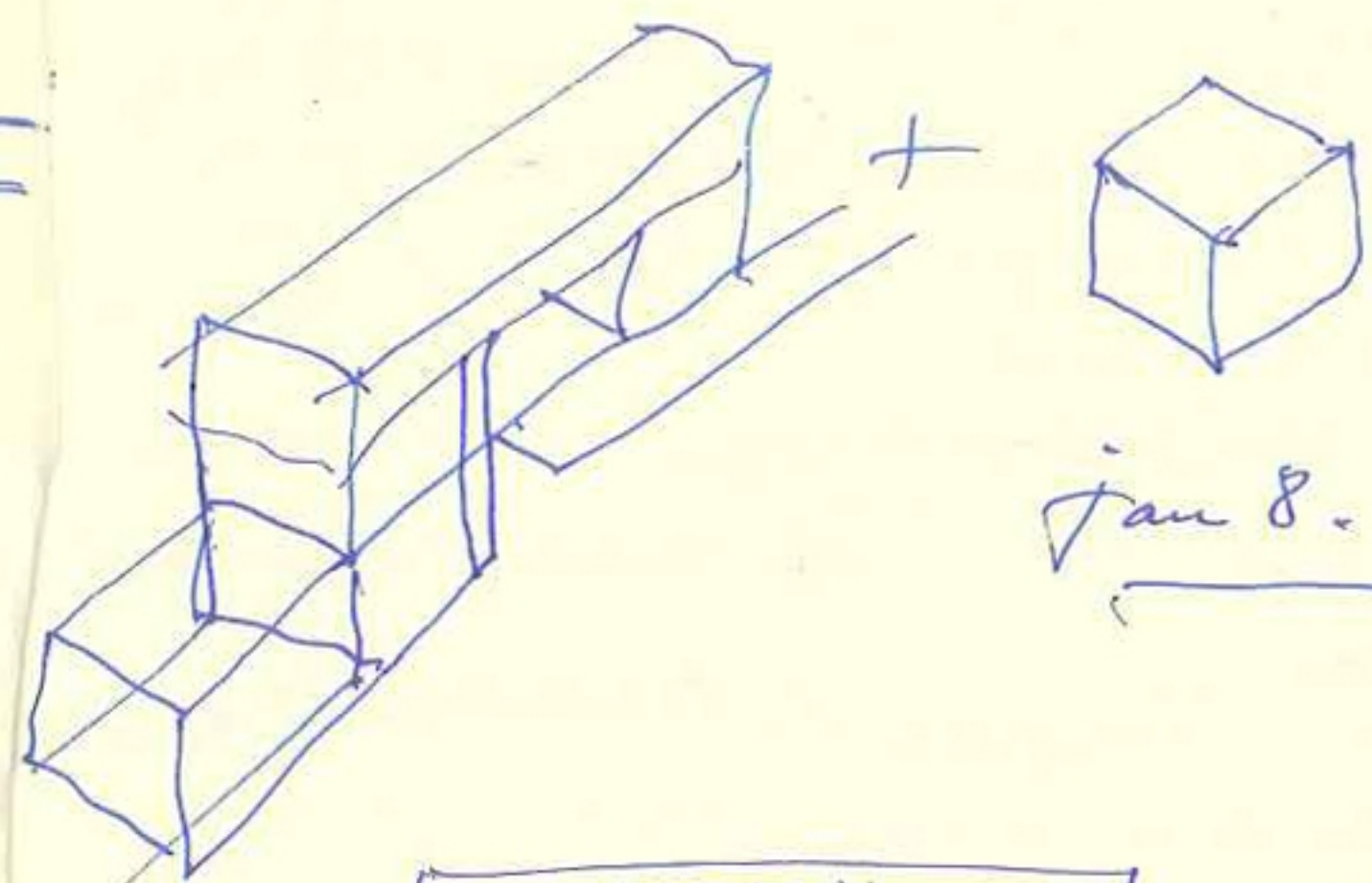

Jan 8. 2018

21
X
X

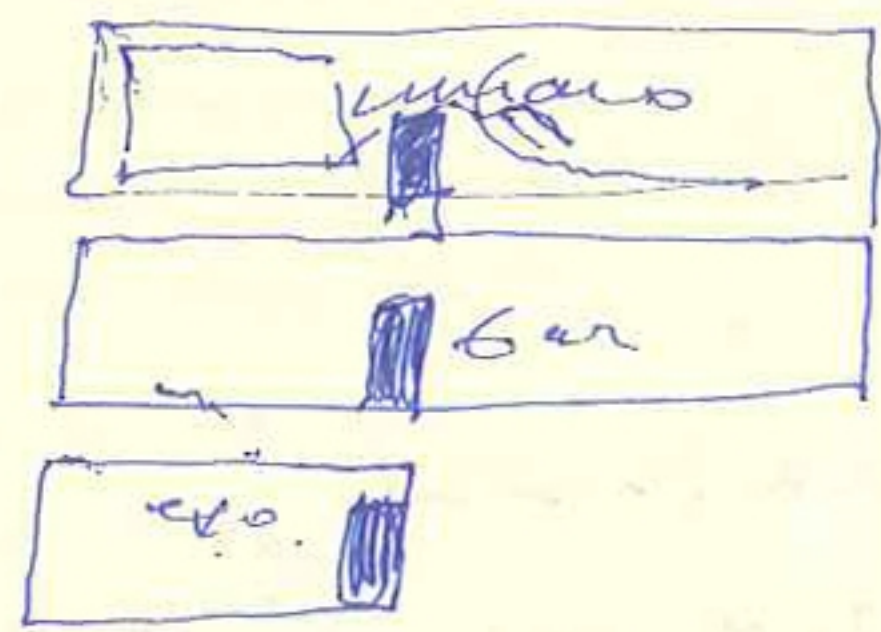

Jan 9. 2018



MOJACAR

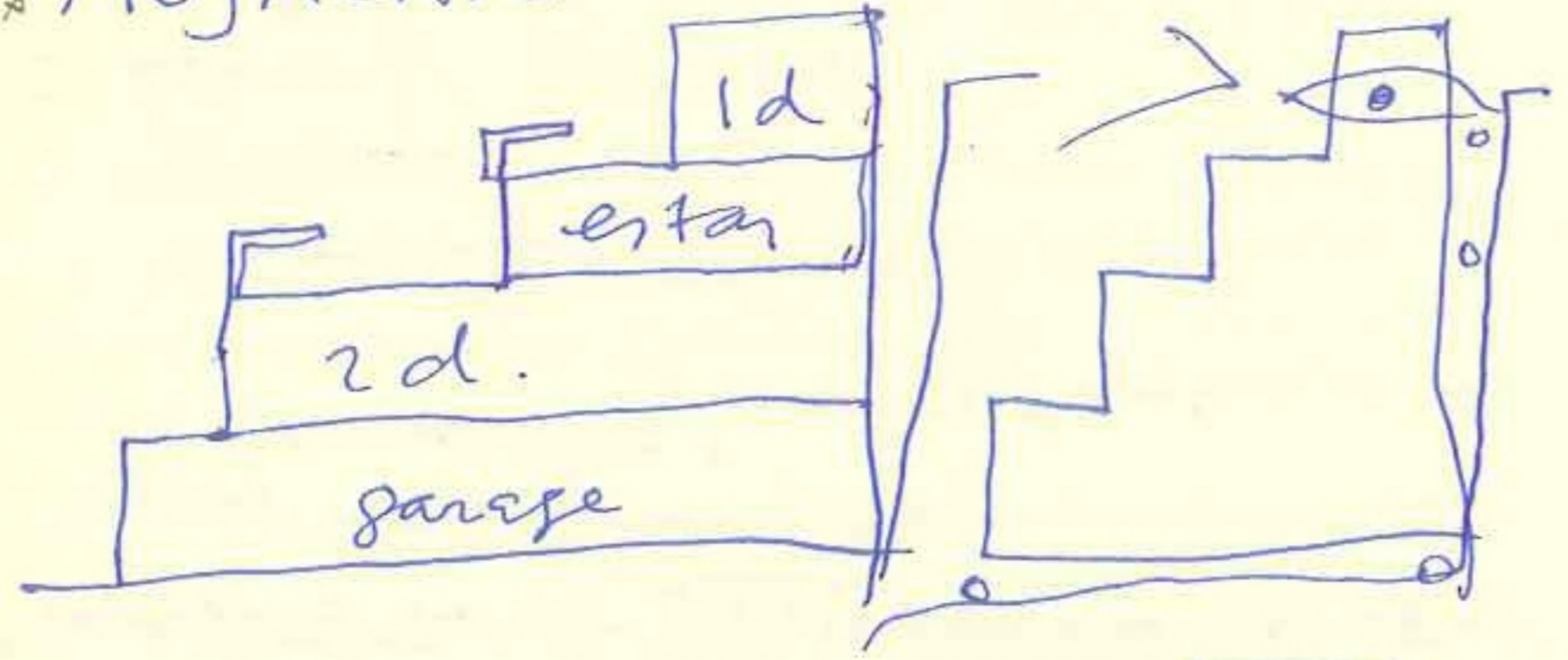

24

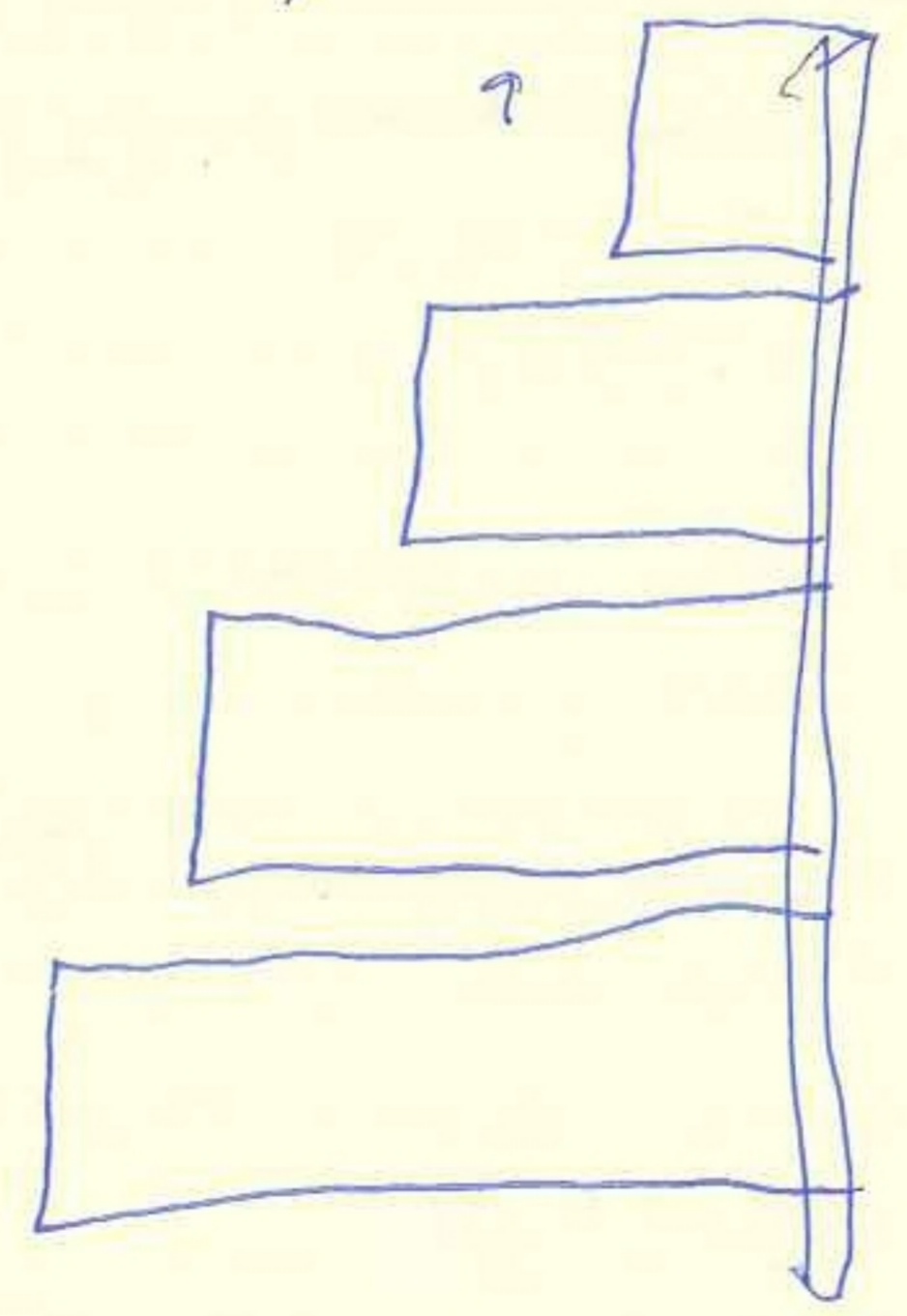

with Modgk.

January 11. 2018

Handwritten signature

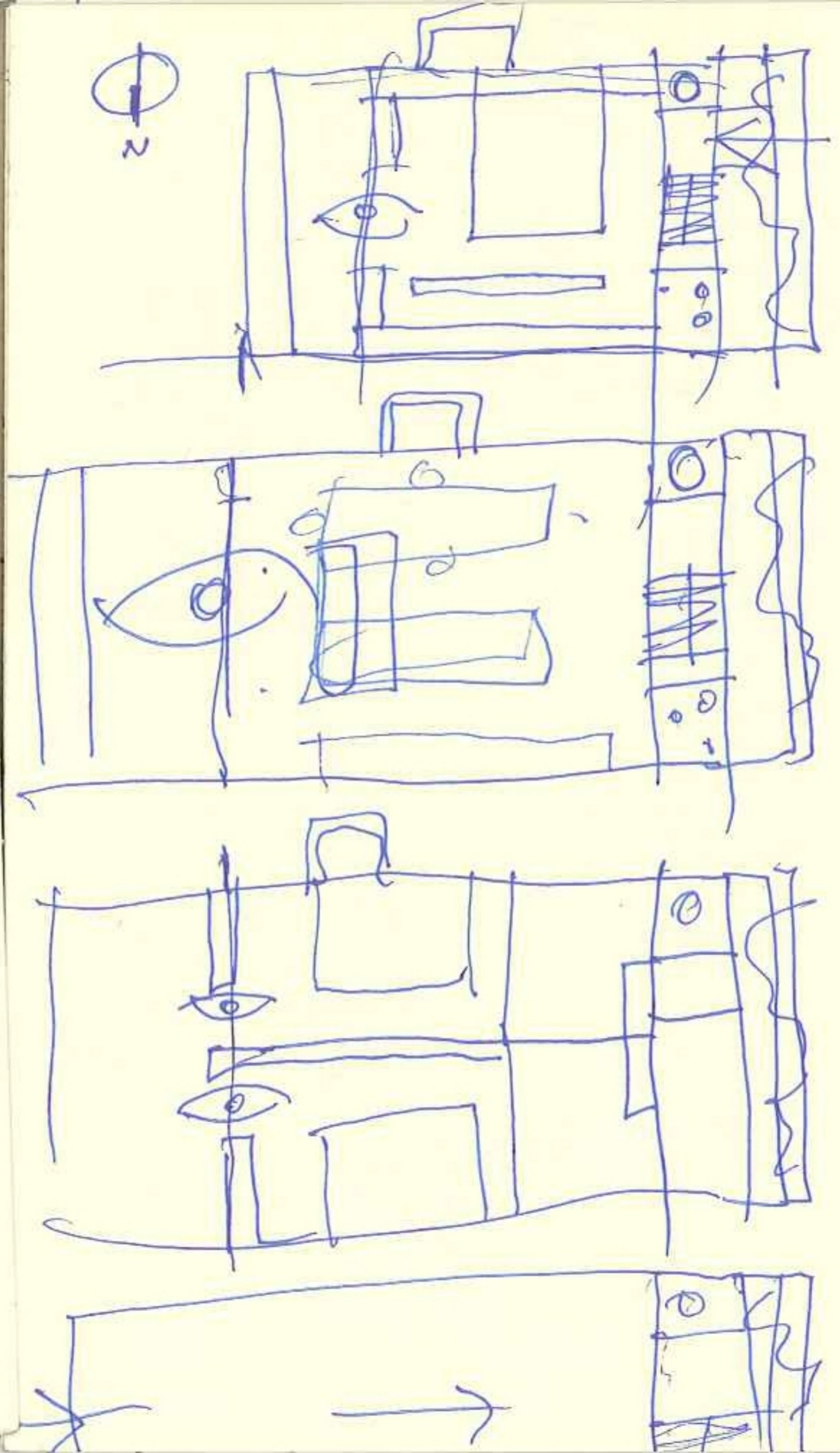

25

MOJACAR

Jan. 11. 2018



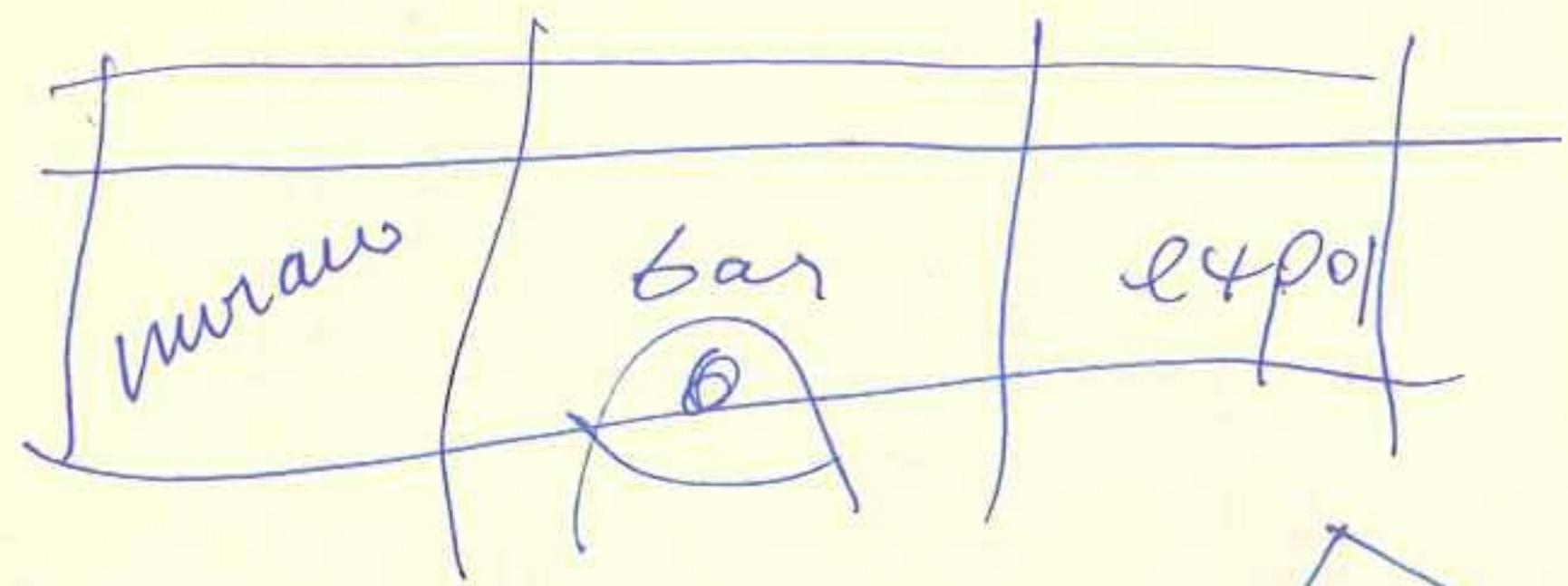

26

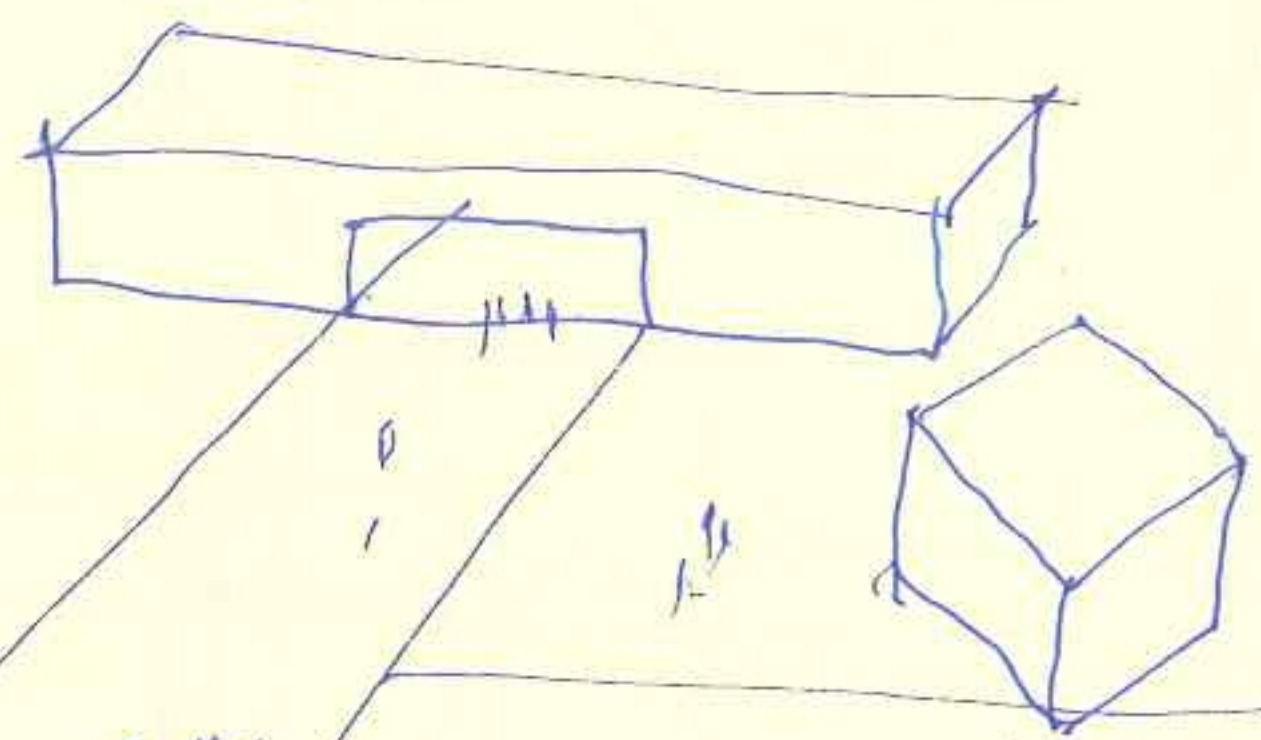

↑ Nancy said MORE
DISTANT.

Jan. 12. 2018

(Signature)

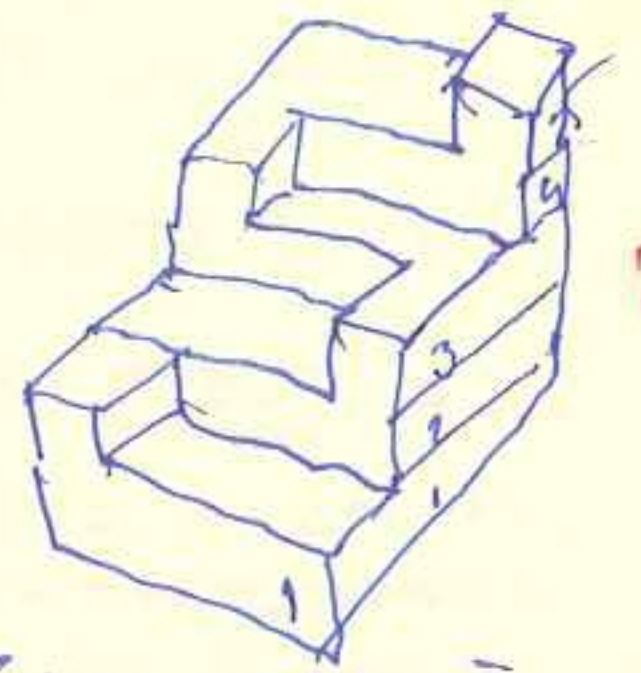
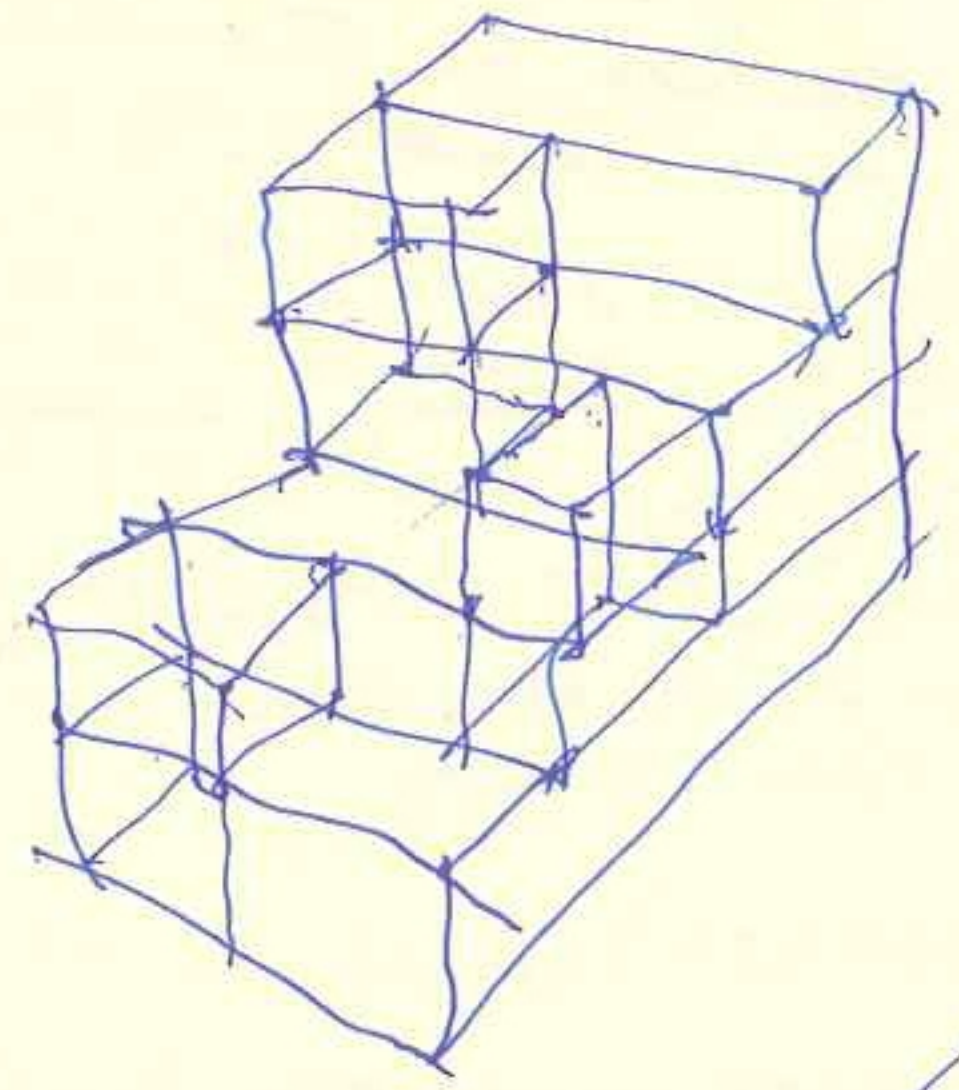

27

MOJACAR = FRAGMENTATION

+ poronitu?

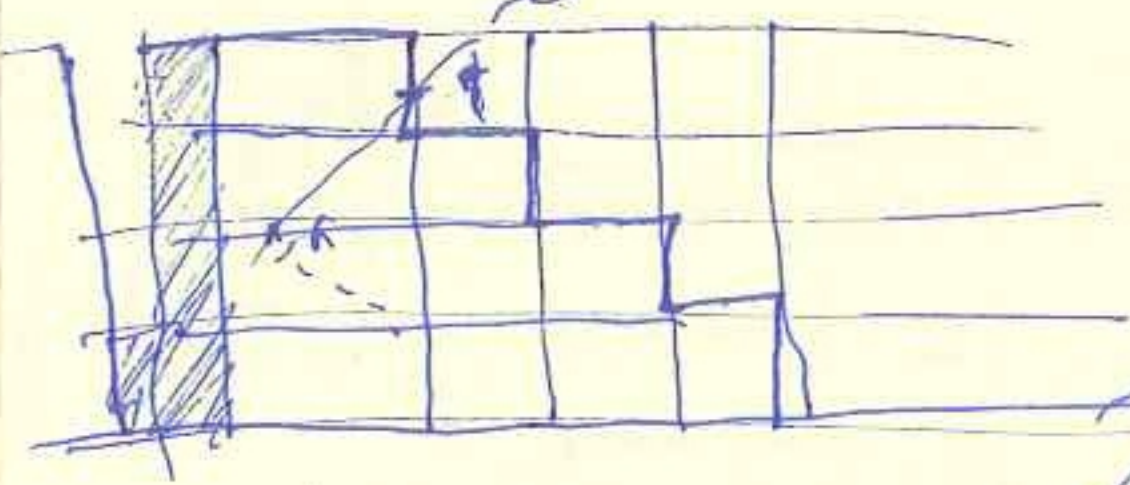

January 12. 2018



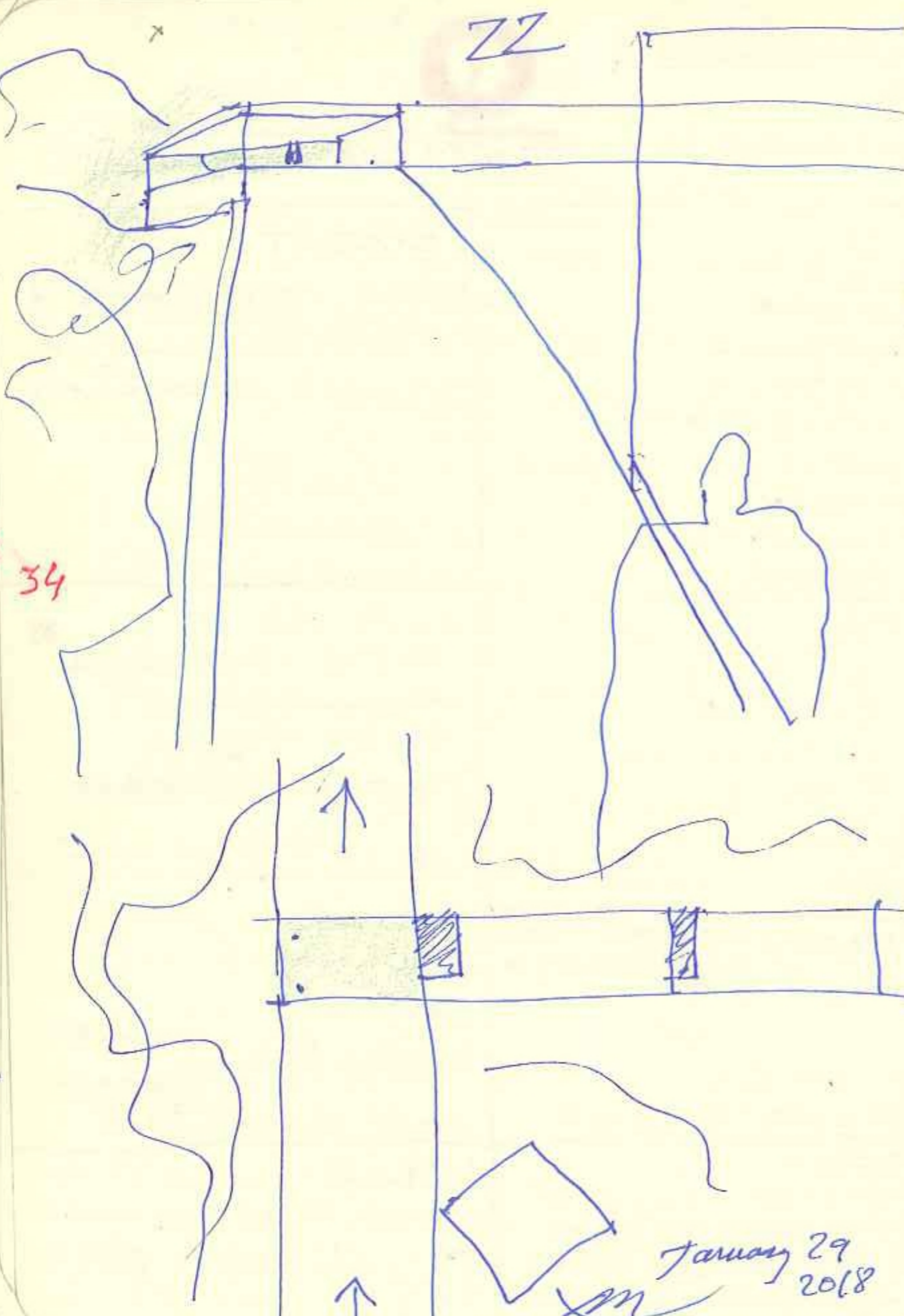

January 29 2018

Madrid gacera la luz. con
 ver video. view 23.
 22 telefe - Europe
 24. y Hua
 Cesar Catarró /
 Ulambes "vite en Hta."
 Alejandro Juárez Bet.
 Manuel del Rio.
 Antóni S. Quera
 Universidad Carrere.
 Andrés Bacia (poeta)
 un lancea. / (filla pa de B)

uni Povero + Cetracita
 :: January 31. 14⁴⁵ after lunch. f. ad. todo un b
 :: " 21³⁰ a. (ter) J. Bermejo-Zorcher
 :: February 1. 15⁰⁰ jueves / after lunch. / rice. f. ad. todo un b. 35
 :: Feb. 2th. The end of class MPAA. / f. ad

Saint Beuve. 1850
 Voltaire.
 " como se bebe un vino viejo, que rejuvenece
 los sentidos! /

:: February 3th. 17¹⁵ MIAL / f. ad. todo un b
 EPON SIMUOVE / la esfera de Columbia / los celos de
 Jul. / Apolodoco de d.)

uno tiene que poder retirarse a ce
 hasta ende de uno mismo (HOUSTON)

o Barquillo 26 Magdalena Aguilan Urquijo!
 Feb 6. EPJAN / Nico MARON + Marcos CORTES
 Alaudera MAJANO (etv.) quique 2A 20
 CHENO / RUIZHE / JUNBO / GJ / ZHUJIANXIA

:: 8 jueves, Feb. 2018 / 15⁰⁰ lunch casa / 20⁰⁰ lin casa



Sábado 9^o B. de Jara 70. 3^o C.
 clava Belén. Daniel.

vicinos de la FUENTE
 ANA NAVARRO
 PITA DA VEIGA
 FRAJA TRIBARNE
 ALBA V. CLARIN
 JOSE SOLÍS MIR
 LÓPEL BRAVO
 SUAUCE
 NAVARRO RUBIO
 COPEL RODO.

CASTIELLA
 CARMINO MONILLO
 RAMÓN ANDRADA
 MANOLO DEL RÍO
 VILLASTOS. ALBERTO
 IBÁÑEZ MARTÍN
 ALBARCA J. M.

¡E PUR SI MUOVE!

:: Sábado 10 de febrero
 PILAS / radios. / todo funciona

:: 10⁴⁵ / domingo 11 de febrero 2018
 esperando en la cafetería de Jara
 a Filipe y a Urbano + vino. para
 ver a los Calasancio. H.

Q^o texto de Asimétricos (Camillán-Alberola)
 o propuesta Sofia 3. + una
 o decida Verdú. o petatit DHE
 o temata 2 textos. o médica,
 o ver pag 28

HOJACAR fragmentación.
 ANA belvedere
 MESTRE isotopía

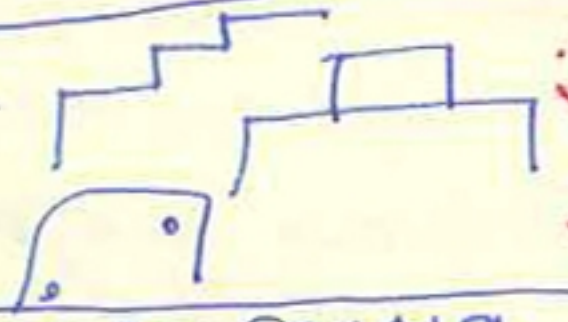

OJESA DE SOCANA

:: 15^o / after lunch 11 Sunday. / after Charit.
 GAZTAMBIDE 64
 (Juan) Felisa

Florancio Fernández
 Cubillas del Roto /

H. Cateraz...
 + H. Paulino...
 H. Cateraz...
 + H. Paulino...
 H. Cateraz...
 + H. Paulino...
 H. Cateraz...
 + H. Paulino...

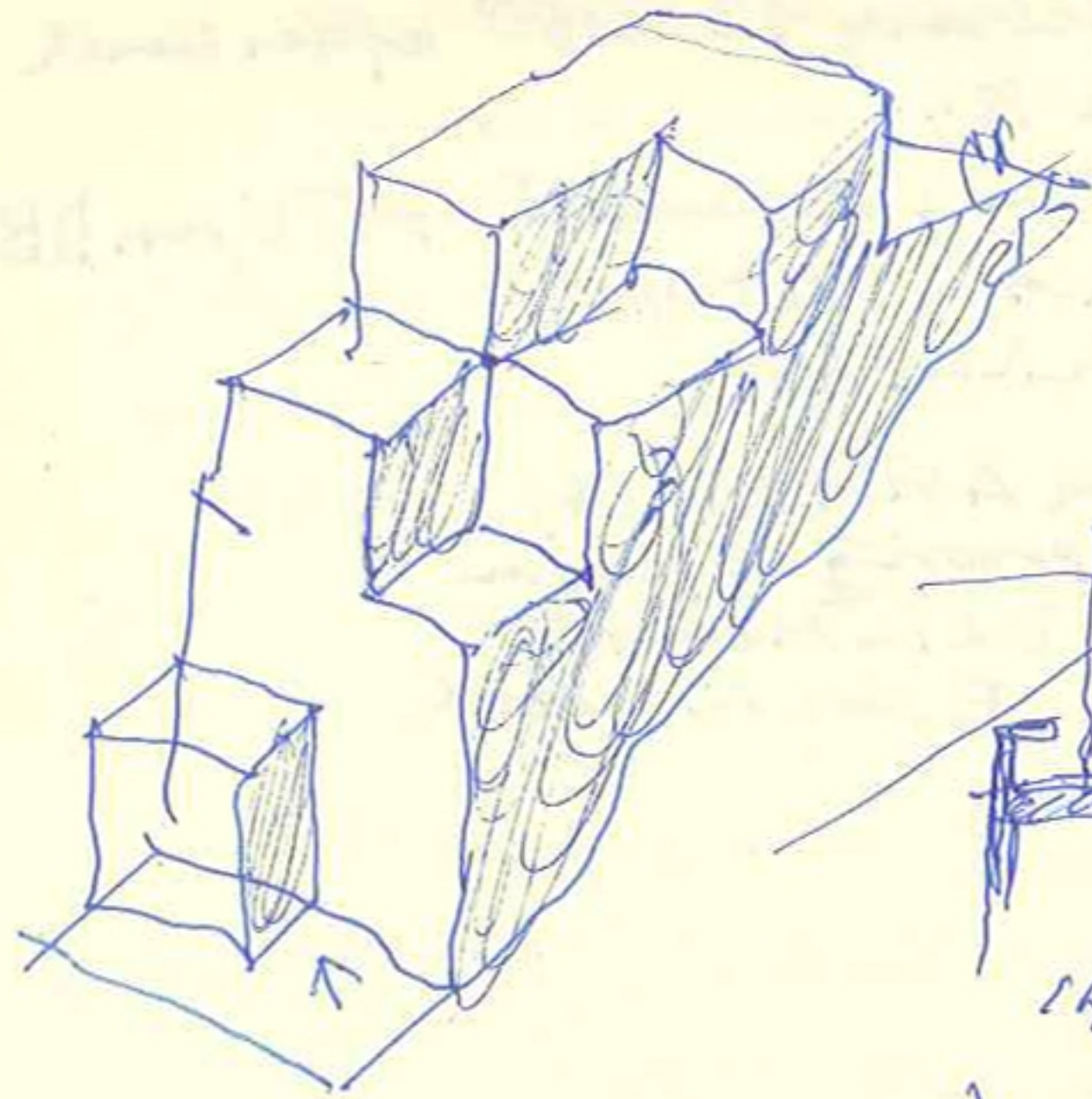

14 feb. 2018.

37

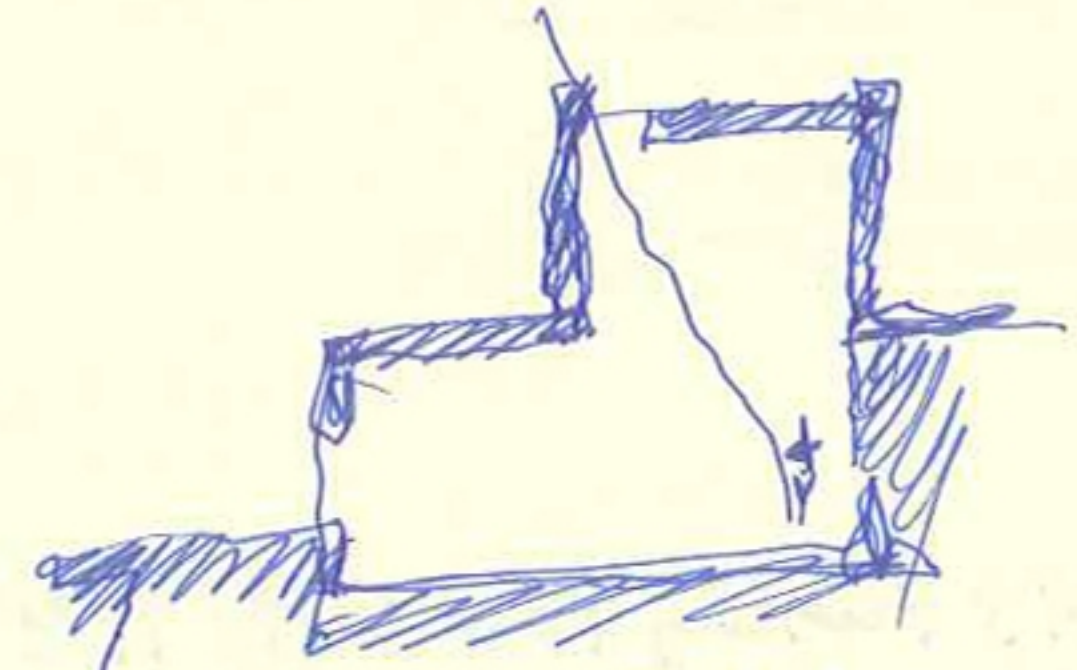

17 feb.



Uojáca

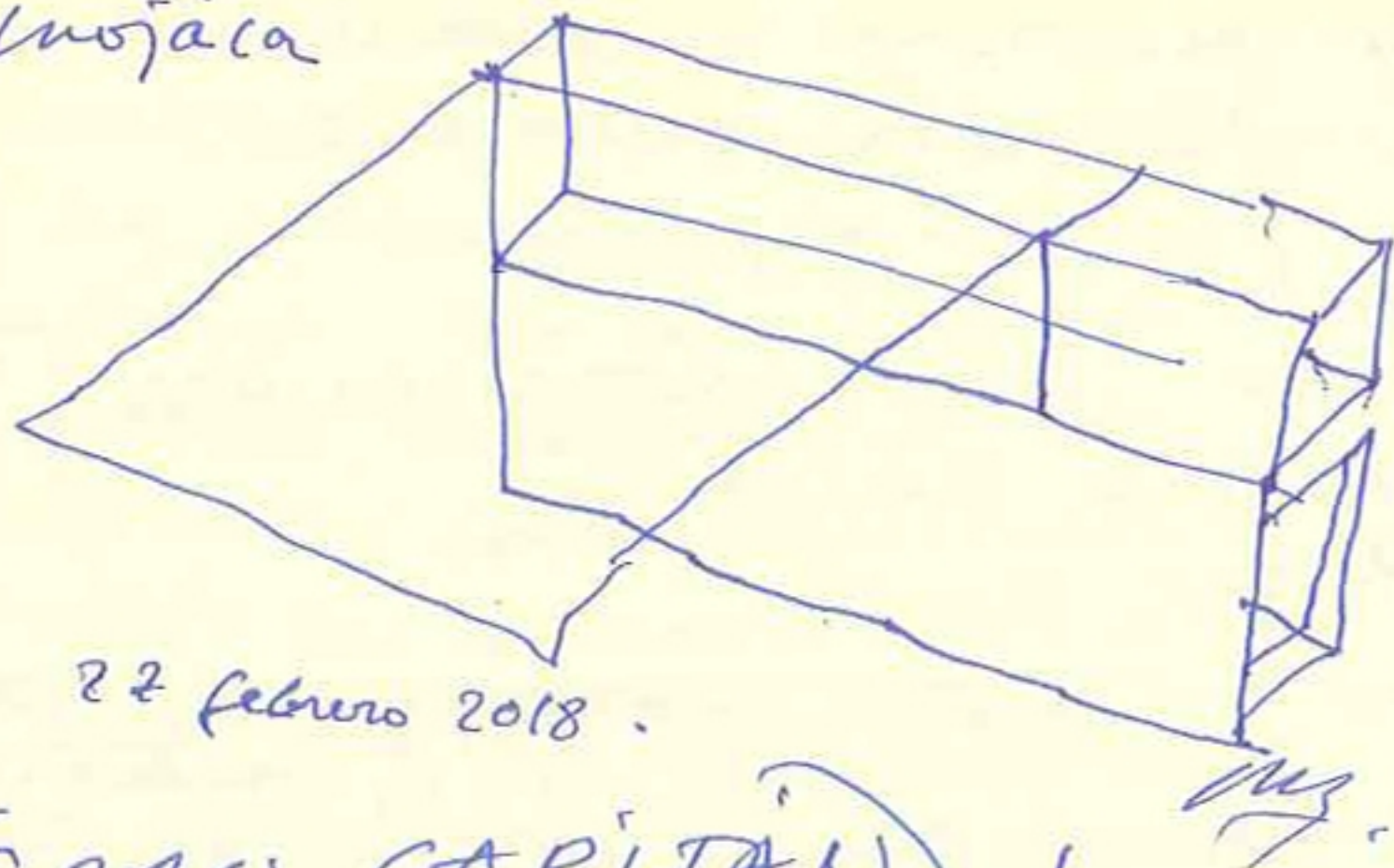

22 febrero 2018.

GRAN CAPITAN
+ Coca Cola
= ESPAÑA

Pinar

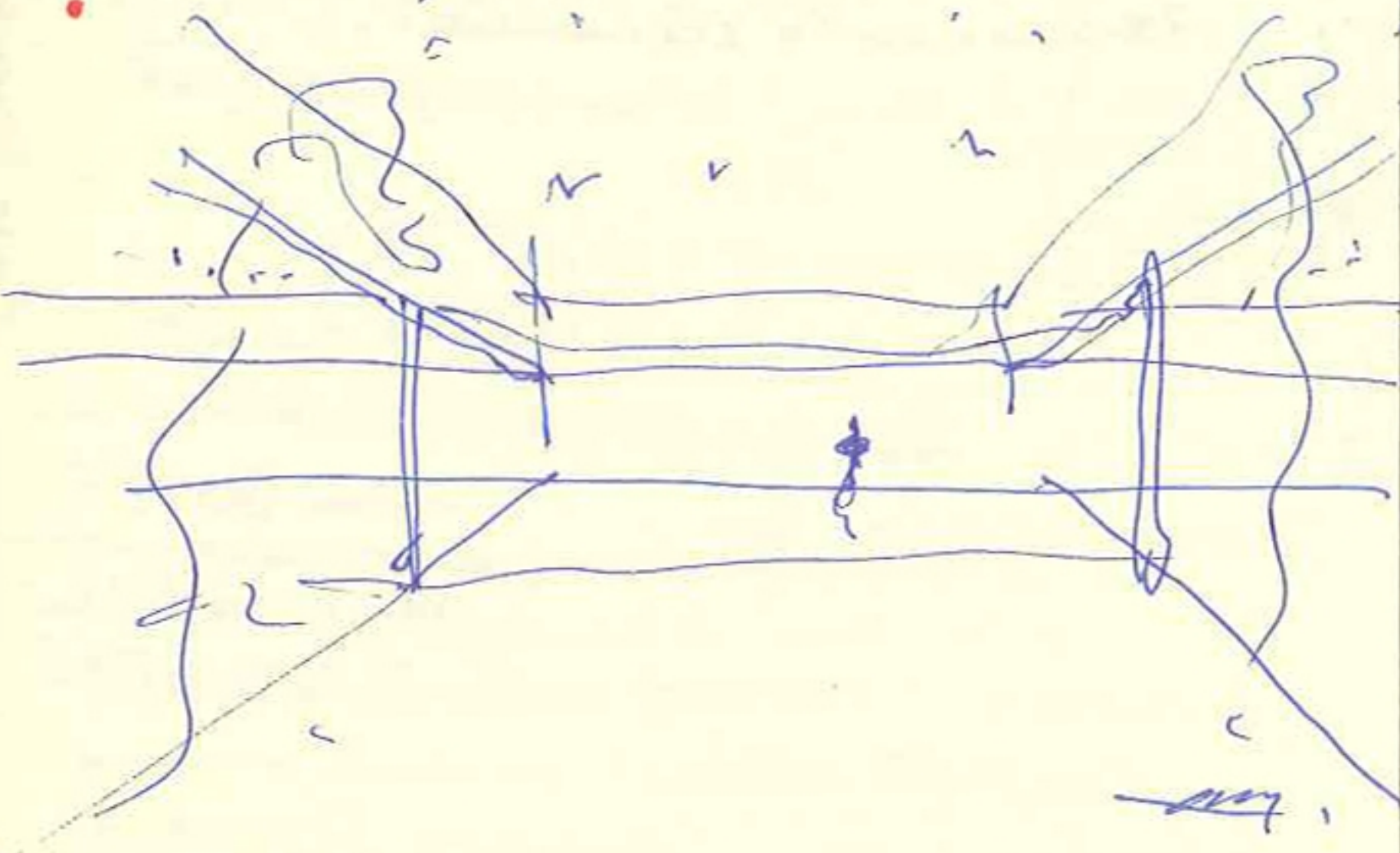

ETC.

Monday 28 Feb 2018

cambios en los perros / cambio ontológico!
que es un salto de calidad en la participación
una profunda del ser - difícil de comprender,
fácil de constatar.

Xto, la virgen, la Eglesia en el centro
de nuestra vida.

Jacobo / la confesión / la gracia y la colleja 49

los cronos del vino / y los libros de d. Guzmán
la posición ante la muerte

si tienes un momento en
sentido de el fin de la vida,
escribir para mi dominio. - sentido / 1/15
- mi condición - mi existencia
son amables de mi corazón - Xto.

EXPO de julio LA.

MAPFRE

QUE EJUN CLÁSICO

→ Jorge / → T.S. Eliot

> Catálogo de Ruben

> S. Agustín de Ruben en las

Agustín de Salamanca, junto

54 a la Sumaculada de Ribera.

> Rafael Canopoz en FEN HUAD

Una expo reciente.

6 marzo 2018 / 21:00 en casa -- s. ad.

7 marzo / 8:30 café en Starbucks 740

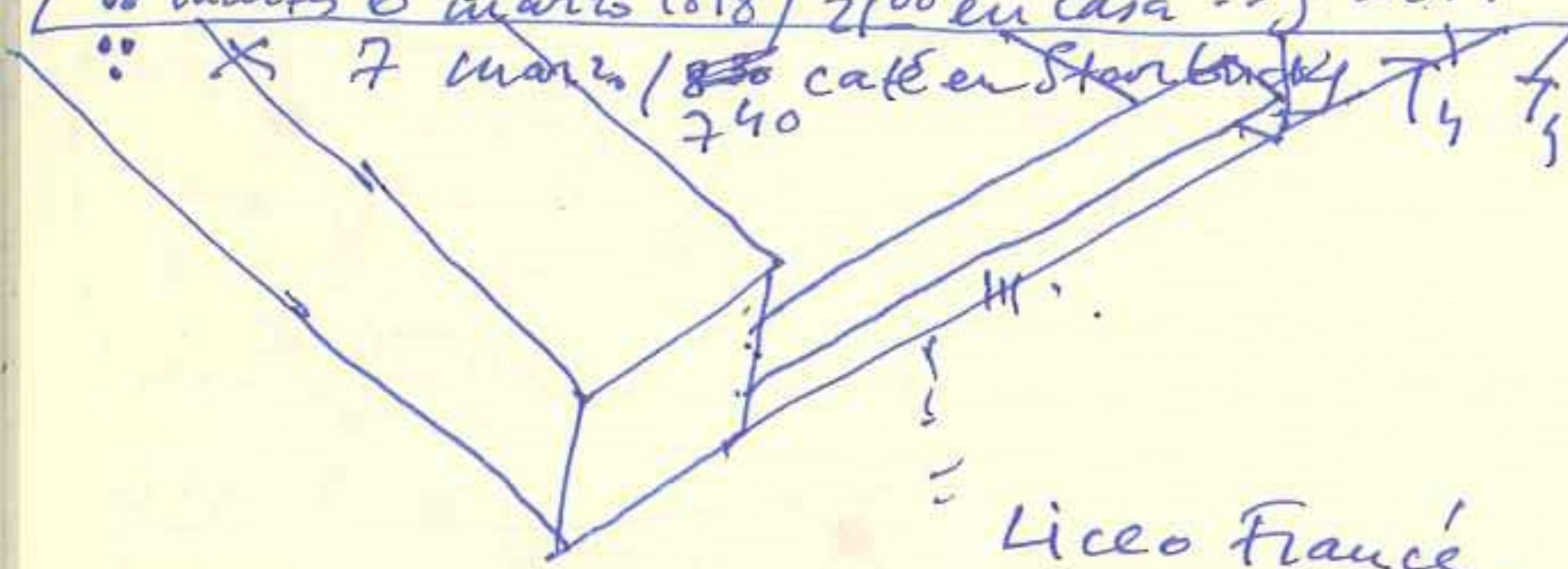

Liceo Francés,

le 6 March. 2018

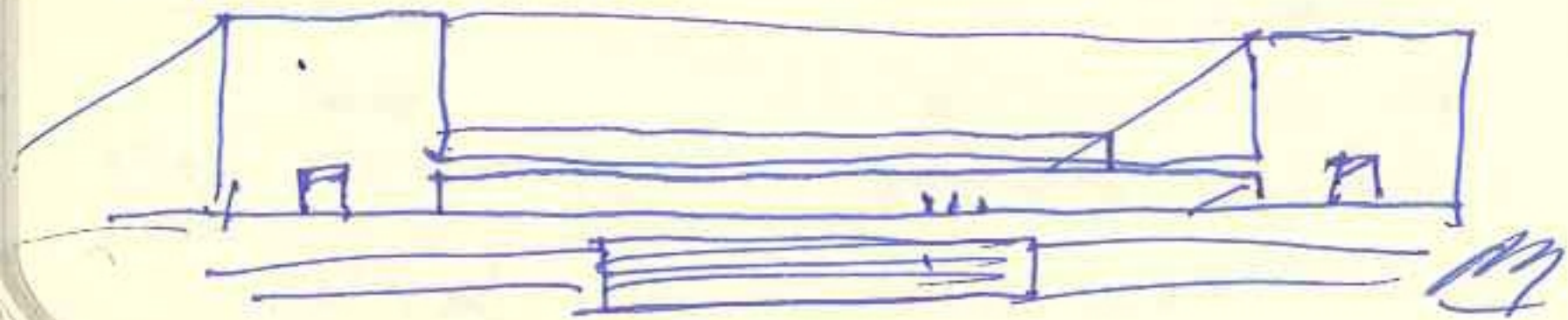

> ~~Picasso - Guro~~

> ~~clase MPAA lunes 12.10⁰⁰~~

> ~~mejorar ROMA 15.7~~

> ~~Canalano COADUANT 13.7~~

> ~~RABASF Aug 12 19⁰⁰~~

> ~~push liceo francés~~

> ~~gracia vino salvador~~

> dictionary English - viajes!

> 22 marzo funeral V. Blanco

> T. Moko - soane. L

> Patti - me. cu Austria

Temas en ~~VIENA~~ ROMA

1 Marcus Aurelius

2 lo clásico → La Sabiduría Eliot

3 disfrute intelectual (flam)

4 la finetia - orgánica

5 la gravedad. Newton

6 La proposita. Excav vs velar. to cover.

7 Parter. Cervantes, Jung, Goethe y wicencian.

8 vander Weyla. ^{early} Tears

9 los libros se hablan

10 leuncia Eliot. Ortega. Soto

11 Geneva - Cervantes, ritubily

12 REASON ^{prologo} ... reasons ...

13 egg (boiled, fried, omelette) → Hermann Tchel

> ougly " R

7	marzo	X
8		7
9		5
10		5
11		5
12		M
13		T
14		W
15		TH
16		F
17		S.

> M. Amelio - J. Manrique

> Flaxman pág 6

MILANO 55

